

# Пистолет-распылитель G15/G40

3A0452D

RUS

Серия легких пневматических пистолетов-распылителей для распыления различных красок и нанесения разнообразных покрытий, особенно в местах, где требуется равномерное распыление и высокая эффективность переноса. Оборудование должно использоваться только специалистами.



**Важные инструкции по технике безопасности:**

Внимательно прочтите все содержащиеся в данном руководстве предупреждения и инструкции. Сохраните эти инструкции. Сведения о модели, в том числе максимальное рабочее давление, приведены на стр. 3.

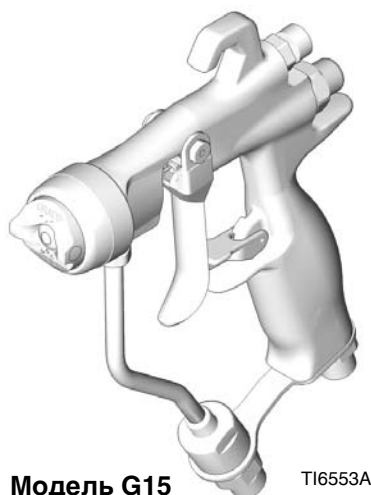

Модель G15

T16553A



Модель G40

T16844A

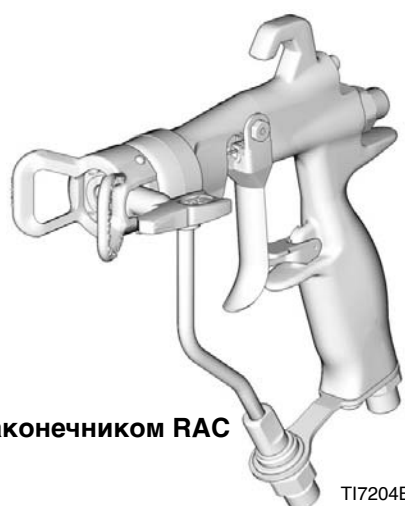

Модель G40 с наконечником RAC

T17204B



H003

# Содержание



<b>Модели</b> .....	<b>3</b>	<b>Поиск и устранение неисправностей</b> .....	<b>18</b>
<b>Предупреждения</b> .....	<b>4</b>	<b>Ремонт</b> .....	<b>20</b>
<b>Установка</b> .....	<b>6</b>	Ремонтные Комплекты .....	20
Типовая установка оборудования .....	6	Замена крана регулировки факела .....	20
Проветривание окрасочной камеры .....	6	Полный ремонт уплотнений пистолета .....	20
Заземление .....	6	<b>Детали</b> .....	<b>26</b>
Воздухопровод .....	7	<b>Таблица выбора распылительных</b>	
Жидкостный трубопровод .....	7	<b>наконечников</b> .....	<b>32</b>
<b>Подготовка</b> .....	<b>8</b>	Распылительные наконечники для	
Промывка оборудования перед		использования с воздушной	
использованием .....	8	головкой G15/G40 .....	32
Выбор распылительного наконечника .....	8	Наконечники RAC SwitchTip для	
Установочный штифт воздушной головки ...	8	использования с воздушной	
Установка распылительного наконечника ...	8	головкой G40 RAC .....	33
Расположение воздушной головки .....	8	<b>Принадлежности</b> .....	<b>35</b>
Узел наконечника Reverse-A-Clean® (RAC) ..	9	Руководство по взаимозаменяемости	
<b>Эксплуатация</b> .....	<b>10</b>	деталей .....	37
Процедура стравливания давления .....	10	<b>Размеры</b> .....	<b>38</b>
Предохранитель курка .....	10	<b>Технические данные</b> .....	<b>39</b>
Принцип работы пневматического		<b>Стандартная гарантия компании Graco</b> .....	<b>40</b>
пистолета-распылителя .....	11	<b>Информация Graco</b> .....	<b>40</b>
Регулировка факела распыла .....	11		
Эксплуатация распылителя большого			
объема и низкого давления .....	12		
Использование с жидкостью .....	12		
<b>Ежедневный уход за пистолетом,</b>			
<b>промывка и чистка</b> .....	<b>13</b>		
Общее обслуживание системы .....	14		
Уход за фильтром для жидкости .....	14		
Промывка и чистка .....	14		
Наконечник Reverse-A-Clean® (RAC) .....	16		

## Модели

Деталь	Серия	Максимальное рабочее давление воздуха фунтов на кв. дюйм (МПа, бар)	Максимальное рабочее давление жидкости фунтов на кв. дюйм (МПа, бар)	Описание	Включает:
24C853	A	100 (0,7, 7,0)	1 500 (10,5, 105)	Пневматический пистолет-распылитель среднего давления G15, с твердосплавным седлом и шаром	Воздушная головка 24C866 со штифтом
24C854	A	100 (0,7, 7,0)	1 500 (10,5, 105)	Пневматический пистолет-распылитель среднего давления G15, с пластиковым седлом и шаром из нержавеющей стали	
24C855	A	100 (0,7, 7,0)	4 000 (28, 280)	Пневматический пистолет-распылитель высокого давления G40 с твердосплавным седлом и шаром	Воздушная головка 249180 без штифта
24C856	A	100 (0,7, 7,0)	4 000 (28, 280)	Пневматический пистолет-распылитель высокого давления и расхода G40, с твердосплавным седлом и шаром	
24C857	A	100 (0,7, 7,0)	4 000 (28, 280)	Пневматический пистолет-распылитель высокого давления G40 с твердосплавным седлом и шаром и наконечником Reverse-A-Clean® (RAC)	Воздушная головка 24C921 RAC

# Предупреждения

Ниже приведены предостережения общего характера, относящиеся к подготовке, использованию, заземлению, обслуживанию и ремонту оборудования. Дополнительные, более конкретные предупреждения, приводятся в тексте данного руководства там, где это необходимо. Символы, указанные в руководстве, относятся к данным общим предостережениям. Когда эти символы встречаются в руководстве, обратитесь к страницам с предупреждениями для описания конкретной опасной ситуации.

 <b>ПРЕДУПРЕЖДЕНИЕ</b>	
	<p><b>ОПАСНОСТЬ ПОЖАРА И ВЗРЫВА</b></p> <p>Такие легковоспламеняющиеся газы, как пары растворителей или краски, могут воспламениться или взорваться в <b>рабочей зоне</b>. Чтобы предотвратить возгорание и взрыв:</p> <ul style="list-style-type: none"> <li>• Используйте оборудование только в хорошо вентилируемой зоне.</li> <li>• Устраните все возможные причины воспламенения, такие как сигнальные лампы, сигареты, пластиковая спецодежда (потенциальная опасность статического разряда).</li> <li>• В рабочей зоне не должно быть мусора, а также растворителей, ветоши и бензина.</li> <li>• При наличии легковоспламеняющихся паров жидкости, не подключайте и не отключайте кабели питания, не пользуйтесь переключателями и не включайте и не выключайте освещение.</li> <li>• Все оборудование в рабочей зоне должно быть заземлено. См. инструкции по <b>заземлению</b>.</li> <li>• Пользуйтесь только заземленными шлангами.</li> <li>• Плотно прижимайте к краю заземленной емкости пистолет-распылитель, если он направлен в емкость.</li> <li>• Если появляются искры статического разряда, или вы чувствуете разряды электрического тока, <b>немедленно прекратите работу</b>. Не используйте оборудование до выявления и устранения причины.</li> <li>• В рабочей зоне должен находиться исправный огнетушитель.</li> </ul>
	<p><b>ОПАСНОСТЬ ПОДКОЖНОЙ ИНЪЕКЦИИ</b></p> <p>Жидкость под высоким давлением, поступающая из пистолета-распылителя, через утечки в шлангах или через разрывы в деталях, способна пробить кожу. Поврежденное место может выглядеть просто как порез, но это серьезная травма, которая может привести к ампутации. <b>Немедленно обратитесь за хирургической помощью.</b></p> <ul style="list-style-type: none"> <li>• Не распыляйте вещества без установленного защитного устройства для сопла и блокировки включения.</li> <li>• Устанавливайте блокировку включения в перерывах между работой.</li> <li>• Запрещается направлять пистолет-распылитель в сторону людей или на какую-нибудь часть тела.</li> <li>• Не кладите руку на сопло распылителя.</li> <li>• Не пользуйтесь руками, другими частями тела, перчаткой или ветошью, чтобы заткнуть, остановить или отклонить утечку.</li> <li>• При прекращении распыления и перед чисткой, проверкой или обслуживанием оборудования выполняйте <b>процедуру стравливания давления</b>.</li> <li>• Перед использованием оборудования следует затянуть все соединения линий жидкости.</li> <li>• Ежедневно проверяйте шланги и соединительные муфты. Немедленно заменяйте изношенные или поврежденные детали.</li> </ul>

## ! ПРЕДУПРЕЖДЕНИЕ



### ОПАСНОСТЬ НЕПРАВИЛЬНОГО ПРИМЕНЕНИЯ ОБОРУДОВАНИЯ

Неправильное применение оборудования может привести к серьезным травмам или смертельному исходу.

- Не работайте с данным оборудованием в утомленном состоянии, под воздействием сильных лекарственных средств или в состоянии алкогольного опьянения.
- Не превышайте наименьшего для всех компонентов максимального рабочего давления или температуры. См. раздел **Технические данные** во всех руководствах по эксплуатации оборудования.
- Используйте жидкости и растворители, совместимые с входящими с ними в контакт деталями оборудования. См. раздел Технические данные во всех руководствах по эксплуатации оборудования. Прочитайте предупреждения производителя жидкости и растворителя. Для полной информации об используемом веществе затребуйте паспорт безопасности материалов у дистрибьютора или продавца.
- Не покидайте рабочую зону в то время, когда оборудование находится под током или под давлением. Когда оборудование не используется, выключите все оборудование и выполните процедуру сброса давления.
- Ежедневно проверяйте оборудование. Немедленно ремонтируйте или заменяйте поврежденные или изношенные детали, используя при этом только оригинальные запасные части.
- Не модифицируйте оборудование.
- Используйте оборудование только по назначению. Для получения необходимой информации свяжитесь с дистрибьютором.
- Прокладывайте шланги и кабели вне участков движения людей и механизмов, вдали от острых кромок, движущихся частей, горячих поверхностей.
- Не изгибайте и не перегибайте шланги и не тяните за них оборудование.
- Не допускайте детей и животных в рабочую зону.
- Соблюдайте все требования техники безопасности.



### ОПАСНОСТЬ ТОКСИЧНЫХ ЖИДКОСТЕЙ ИЛИ ГАЗОВ

При попадании в глаза, на кожу, при вдыхании или попадании внутрь, токсичные жидкости или газы могут привести к серьезным травмам или смертельному исходу.

- Прочтите MSDS (ведомости безопасности материалов), чтобы ознакомиться со специфическими опасными особенностями используемых жидкостей.
- Храните опасные жидкости в специальных контейнерах, при утилизации следуйте соответствующим инструкциям.



### СРЕДСТВА ИНДИВИДУАЛЬНОЙ ЗАЩИТЫ

Лица, использующие или обслуживающие оборудование, а также находящиеся в рабочей зоне, должны надевать соответствующие средства защиты, чтобы обезопасить себя от серьезных травм, в том числе от повреждения глаз, потери слуха, вдыхания токсичных газов и получения ожогов. Средства защиты включают, в частности, указанное ниже снаряжение:

- Защитные очки и средства защиты органов слуха.
- Респираторы, защитная спецодежда и перчатки (в соответствии с рекомендациями изготовителя жидкости и растворителя)

# Установка

## Типовая установка оборудования



**ПРИМЕЧАНИЕ:** Типовая установка, показанная на Рис. 1, носит рекомендательный характер при выборе и установке пневмораспылительных систем. Свяжитесь с дистрибьютором Graco для получения содействия при разработке системы, отвечающей вашим нуждам.

## Проветривание окрасочной камеры

						
---	---	---	--	--	--	--

- В целях предотвращения опасных концентраций токсичных и/или легковоспламеняющихся паров наносите краску только надлежащим образом проветриваемой окрасочной камере. Не используйте пистолет-распылитель при выключенных вентиляторах.
- Ознакомьтесь с общегосударственными и местными правилами и нормами по выхлопным газам и строго соблюдайте их.
- Ознакомьтесь со всеми местными правилами и нормами по технике безопасности и противопожарной безопасности и строго соблюдайте их.

## Заземление

						
---	---	---	--	--	--	--

- Подробные указания по заземлению см. местные электротехнические правила и нормы и руководство к насосу. Используйте только токопроводящие шланги для подачи жидкости.
- Заземлите пистолет-распылитель посредством соединения с заземленными надлежащим образом шлангом для подачи жидкости и насосом.



Рис. 1: Типовая установка (представлена модель G15)

### Условные Обозначения:

- |   |                                      |   |  |
|---|--------------------------------------|---|--|
| A | Фильтр воздухопровода                | E | Пистолет-распылитель                             |
| B | Клапан отключения подачи воздуха     | F | Токопроводящий шланг для жидкости                |
| C | Регулятор давления воздуха пистолета | G | Шланг для подачи воздуха к пистолету-распылителю |
| D | Воздухопровод                        |   |  |

## Воздухопровод

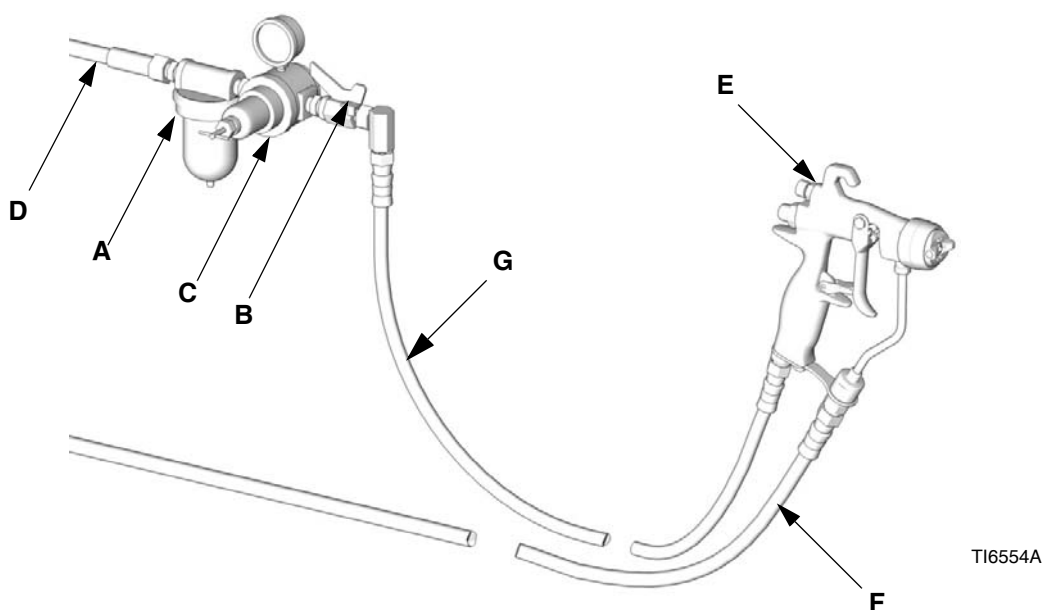
1. Установите воздушный фильтр (А) в воздухопровод пистолета, чтобы обеспечить подачу сухого чистого воздуха. Грязь и влага могут оказать негативное воздействие на внешний вид обрабатываемой поверхности. См. Рис. 1.
2. Установите регулятор давления воздуха (С) в воздухопровод пистолета для регулирования давления поступающего воздуха.
3. Установите клапан отключения подачи воздуха (В) в воздухопровод пистолета и насоса для приостановки подачи воздуха в пистолет.
4. Используйте воздушный шланг с внутренним диаметром 5 мм (3/16 дюйма) или шире для снижения чрезмерного перепада давления в шланге.

**ПРИМЕЧАНИЕ:** Воздухопускное отверстие пистолета оснащено наружным резьбовым соединением 1/4-18 npsm (Американский стандарт цилиндрической трубной резьбы) (R1/4-19), совместимым с поворотными соединениями с внутренней резьбой стандарта NPSM и BSP (Британский стандарт трубной конической резьбы).

5. Соедините воздушный шланг (G) с воздухопускным отверстием пистолета 1/4 npsm. См. Рис. 2.



Рис. 2

6. Соедините второй конец воздушного шланга (G) с выпускным отверстием клапана отключения подачи воздуха. См. Рис. 3.

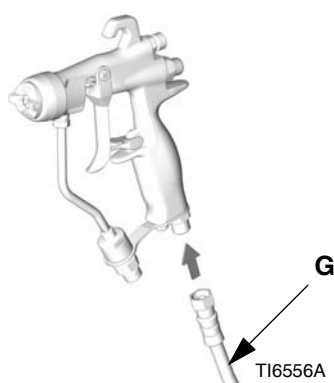

Рис. 3

3A0452D

## Жидкостный трубопровод

- Перед подсоединением трубопровода для жидкости продуйте его воздухом и промойте напором струи растворителя. См. **Промывка и чистка**, стр. 14. Используйте растворитель, совместимый с распыляемой жидкостью.
- Для улучшения регулировки давления жидкости установите регулятор давления на линии жидкости, поступающей к пистолету.

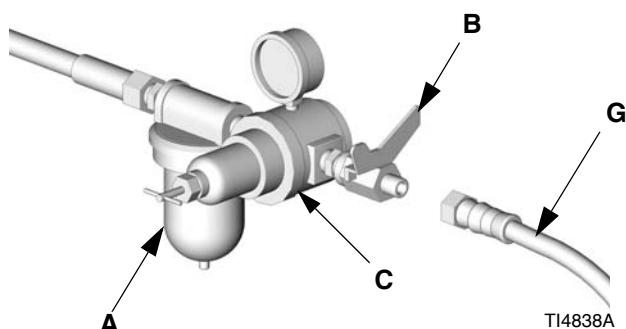
1. Используйте фильтр жидкости для удаления крупных частиц и осадка, засоряющих распылительный наконечник и являющихся причиной дефекта покраски.

**ПРИМЕЧАНИЕ:** Пистолеты оснащены встроенным фильтром (100 отверстий на 1 линейный дюйм) для тонкой очистки жидкости до распыления.

2. Соедините шланг для жидкости (F) с впускным отверстием жидкости на пистолете. См. Рис. 4. При необходимости установите поворотное соединение для жидкости (189018) на входном отверстии пистолета для улучшения маневренности. Смотрите раздел Принадлежности на странице 35.



Рис. 4

3. Соедините второй конец шланга для жидкости (F) с выпускным отверстием рабочей жидкости насоса.

## Подготовка

### Промывка оборудования перед использованием

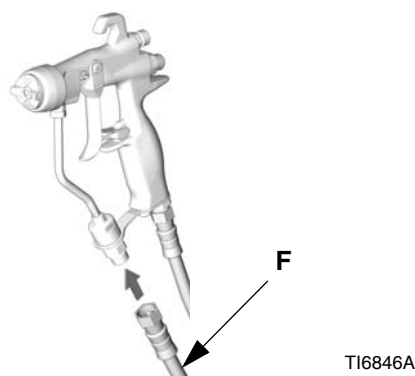
1. Оборудование было испытано при помощи маловязкого масла, которое оставляется в жидкостных каналах для защиты деталей. Для предотвращения загрязнения жидкости маслом, перед использованием промывайте оборудование с помощью совместимого растворителя. См. **Промывка и чистка**, стр. 14.
2. Сбросьте давление. См. **Процедура стравливания давления**, стр. 10.

### Выбор распылительного наконечника

Расход жидкости и ширина факела зависят от размера распылительного наконечника, вязкости и давления жидкости. См. **Таблица выбора распылительных наконечников**, стр. 32. Свяжитесь с дистрибьютором Грако для получения помощи в выборе распылительного наконечника, подходящего для Вашей области применения.

### Установочный штифт воздушной головки

В пистолетах модели G15 для определения положения воздушной головки используется установочный штифт. Стандартным положением установочного штифта воздушной головки является горизонтальное положение.

Для изменения направления факела струи используйте острогубцы, позволяющие открутить штифт и установить его в нужном направлении. См. Рис. 5. Для изменения положения штифта используйте резьбовой герметик со слабой фиксацией. Затяните с усилием 1,5–2,5 дюймо-фунтов (0,2–0,3 Н•м). Не перетягивайте.

Установочный штифт воздушной головки можно снять по желанию. Установочные штифты воздушной головки не совместимы с пистолетами модели G40.

#### ПРЕДУПРЕЖДЕНИЕ

Установочный штифт и фиксирующее кольцо для этой модели пистолетов **отличаются** от предыдущих моделей. **Они не взаимозаменяемы.** Использование несовместимого штифта приведет к утечке жидкости или неправильному расположению. При использовании несовместимого фиксирующего кольца вероятно повреждение кольца и резьбовых соединений пистолета. См. **Руководство по взаимозаменяемости деталей**, стр. 37.



Рис. 5

### Установка распылительного наконечника

Установите распылительный наконечник на воздушную головку. Убедитесь, что центрирующий выступ наконечника установлен в паз воздушной головки. См. Рис. 5.

### Расположение воздушной головки

Установите воздушную головку на пистолет. Положение воздушной головки и распылительного наконечника определяет направление факела распыла.

Вращением воздушной головки (распылительный наконечник вращается вместе с ней) установите желаемое направление факела распыла. См. Рис. 6. Для воздушной головки G15 установочный штифт прекратит вращаться в правильном положении.



Рис. 6

Рукой крепко затяните фиксирующее кольцо воздушной головки (6), чтобы обеспечить герметичность соединения между прокладкой наконечника и рассеивателем (5).

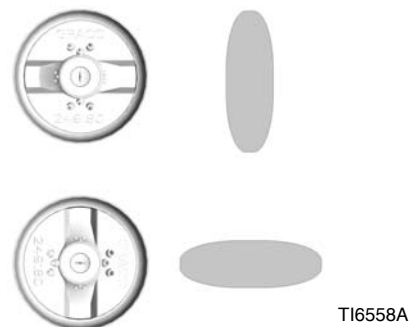

## Узел наконечника Reverse-A-Clean® (RAC)

В пистолетах модели 24C857 используется наконечник Reverse-A-Clean® (RAC).

Для сборки наконечника RAC вставьте корпус седла в узел воздушной головки.

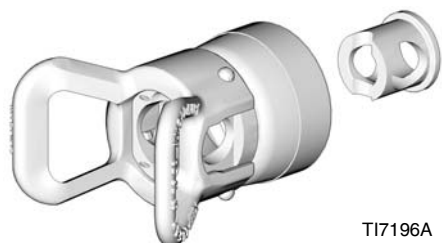

TI7196A

Рис. 7

Вставьте SwitchTip.

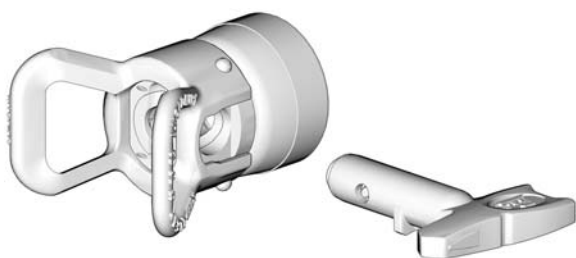

TI7197A

Рис. 8

Вставьте прокладку седла.

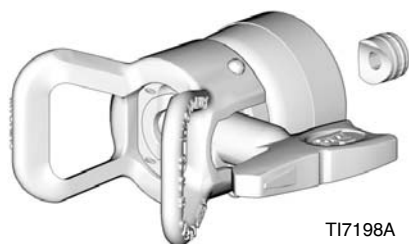

TI7198A

Рис. 9

Наверните узел наконечника RAC на пистолет и надежно затяните рукой.

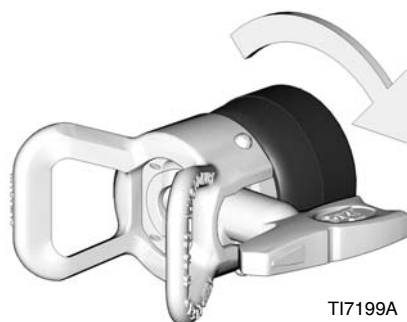

TI7199A

Рис. 10

### ПРЕДУПРЕЖДЕНИЕ

В узле наконечника RAC для этой модели пистолетов используется другой корпус седла и применяется резьба крупнее, чем в узле наконечника RAC в предыдущих моделях пистолетов. **Они не взаимозаменяемы.** Использование несовместимых деталей узла наконечника RAC приведет к повреждению резьбы. См. **Руководство по взаимозаменяемости деталей**, стр. 37.

# Эксплуатация

Прочитайте и следуйте **Предупреждения**, изложенным на страницах 4 и 5, а также предупреждениям по всему руководству.

Оператору данного оборудования необходимо всегда иметь при себе памятку безопасности (222385), поставляемую с пистолетом. Памятка содержит важную информацию по оказанию помощи в случае получения травмы в результате инъекции. Graco может бесплатно предоставить дополнительные памятки.

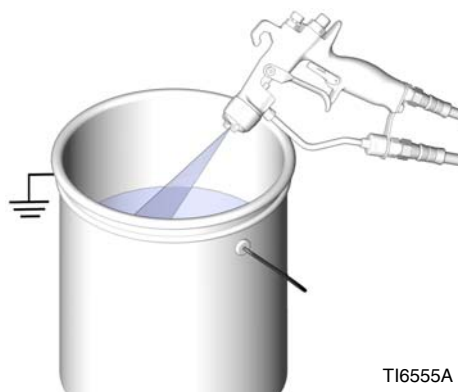

T16555A

Рис. 11

## Процедура стравливания давления

<p>Воздушные пробки могут вызвать неожиданное вращение насоса, что может привести к травмам в результате разбрызгивания или перемещения деталей.</p>						

Чтобы уменьшить риск травм в результате инъекции, разбрызгивания жидкости или контакта с движущимися частями, выполняйте Процедуры стравливания давления, когда вы:

- получили указания сбросить давление,
- прекращаете распыление,
- проверяете или выполняете обслуживаете любого оборудования системы или устанавливаете/чистите распылительный наконечник.

1. Включите устройство блокировки триггера. См. Рис. 12.
2. Выключите насос. Смотрите руководство по насосу.
3. Отключите подачу воздуха в пистолет.
4. Снимите пусковой механизм с предохранителя. См. Рис. 12.
5. Плотно прижмите металлическую часть распылителя/клапана к боковой поверхности заземленной металлической емкости. Нажмите на пусковой механизм пистолета для сброса давления. См. Рис. 11.

6. Откройте все дренажные краны в системе, подготовив емкость для сбора дренажной жидкости. Оставьте сливные кран(ы) открытыми до тех пор, пока вы не будете готовы снова начать распыление.
7. Включите устройство блокировки триггера. См. Рис. 12.
8. Если подозреваете, что распылительный наконечник или шланг забиты или что после выполнения перечисленных выше этапов давление полностью не сброшено, **ОЧЕНЬ МЕДЛЕННО** ослабьте фиксирующее кольцо распылительного наконечника или соединение шланга, чтобы постепенно сбросить давление, затем полностью отсоедините их. Прочистите наконечник или шланг для устранения забивания.

## Предохранитель курка

Всегда ставьте пусковой механизм на предохранитель при прекращении распыления, чтобы предотвратить случайное включение пистолета-распылителя рукой, при падении или ударе.



ПОСТАВЛЕН НА ПРЕДОХРАНИТЕЛЬ

T16581A



СНЯТ С ПРЕДОХРАНИТЕЛЯ

T16582A

Рис. 12

## Принцип работы пневматического пистолета-распылителя

Принцип работы пневматического пистолета-распылителя основан на концепциях безвоздушного распыления и распыления при помощи сжатого воздуха. Распылительный наконечник придает жидкости форму веера так же, как это делает обычный распылительный наконечник, не использующий сжатый воздух. Далее воздух из воздушного наконечника распыляет жидкость и способствует формированию равномерного факела распыла краски. Ширину факела можно регулировать при помощи регулировочного клапана.

Пневматический пистолет-распылитель отличается от пистолета-распылителя тем, что при увеличении струи воздуха уменьшается ширина факела. Чтобы увеличить ширину факела, уменьшите струю воздуха или используйте распылительный наконечник большего размера.

В пистолете предусмотрена функция опережения и отставания. При нажатом спусковом механизме пистолет выпускает воздух до начала распыления жидкости. При отжати пускового механизма распыление жидкости прекращается раньше остановки потока воздуха. Данная функция способствует более тонкому распылению и предотвращает скопление жидкости в воздушном наконечнике.

## Регулировка факела распыла

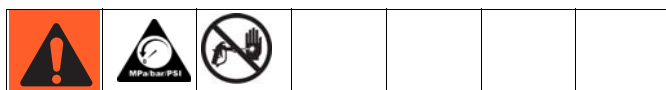

Для уменьшения риска разрыва компонентов и получения серьезной травмы, включая инъекцию, не превышайте максимальное рабочее давление жидкости в пистолете или максимальное рабочее давление компонента системы с наименьшим допустимым давлением.

1. Не включайте подачу воздуха в пистолет. Установите давление жидкости на низкое начальное значение. Если установлен регулятор давления жидкости, используйте его для выполнения настроек.

Если в системе отсутствует регулятор давления, давление жидкости регулируется при помощи регулятора давления воздуха насоса по описанной ниже схеме:

$$\begin{matrix} \text{Насос} & \times & \text{Настройка} & = & \text{Смесите-} \\ \text{Козффи-} & & \text{регулятора} & & \text{льный} \\ \text{циент} & & \text{воздуха насоса} & & \text{давление} \end{matrix}$$

2. Нажмите на курок, чтобы проверить степень распыления; не обращайте внимания на форму факела распыла.

3. Медленно увеличивайте давление жидкости до того, как убедитесь, что дальнейшее увеличение давления жидкости не влияет на степень распыления.
4. Перекройте подачу воздуха, регулирующего факел, поворачивая регулятор по часовой стрелке до конца. См. Рис. 13. На пистолете будет установлена максимальная ширина факела.



Рис. 13

5. При нажатии на курок пистолета установите давление воздуха при распылении в значение около 5 фунтов на кв. дюйм (3,5 кПа, 0,35 бар). Посмотрите пятно распыления и затем медленно увеличивайте давление воздуха для полного распыления хвостов и их затягивания в пятно распыления. См. Рис. 14. Обычно для распыления хвостов, особенно для материалов низкой вязкости, достаточно давления от 7 до 10 фунтов на кв. дюйм (от 4,9 до 7,0 кПа, от 0,49 до 0,7 бар). Установка слишком высокого давления воздуха приведет к скоплению вещества на воздушном распылителе и снижению эффективности распыления. Давление воздуха, подаваемого на пистолет, не должно превышать 100 фунтов на кв. дюйм (0,7 МПа, 7 бар).

Для того чтобы сузить факел распыла, поверните регулятор против часовой стрелки. См. Рис. 13. Если ширина факела все еще недостаточно узкая, медленно увеличивайте давление воздуха или используйте распылительный наконечник другого размера. (Отсутствует для пистолетов с наконечниками RAC).

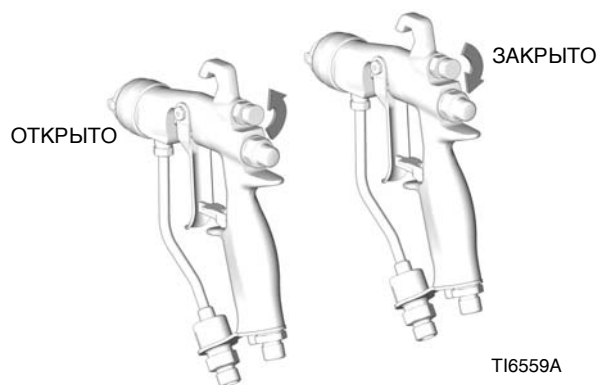

Рис. 14

## Эксплуатация распылителя большого объема и низкого давления

**ПРИМЕЧАНИЕ:** Для эксплуатации распылителя большого объема и низкого давления воздух при распылении не должен превышать значение 10 фунтов на кв. дюйм. Используйте поверочный комплект для этого вида распылителей 24C788, чтобы проверить давление воздуха.

**ПРИМЕЧАНИЕ:** При использовании наконечника PAC и воздушного распылителя регулировки вентилятора не требуется.

1. Чтобы получить наилучшие результаты при применении жидкости, держите пистолет перпендикулярно к поверхности и сохраняйте одинаковое расстояние от объекта распыления, приблизительно 200–300 мм (8–12 дюймов).
2. Покрытие следует наносить плавными равномерными движениями с 50% перекрытием.
3. Покрытие следует наносить параллельными движениями. При использовании данного пистолета-распылителя покрытие наносится равномерно без необходимости перекрестного нанесения.

## Использование с жидкостью

Держите пистолет под прямым углом к обрабатываемой поверхности. При работе с пистолетом недопустимы дугообразные движения, приводящие к неравномерному нанесению покрытия. См. Рис. 15.



Рис. 15

# Ежедневный уход за пистолетом, промывка и чистка

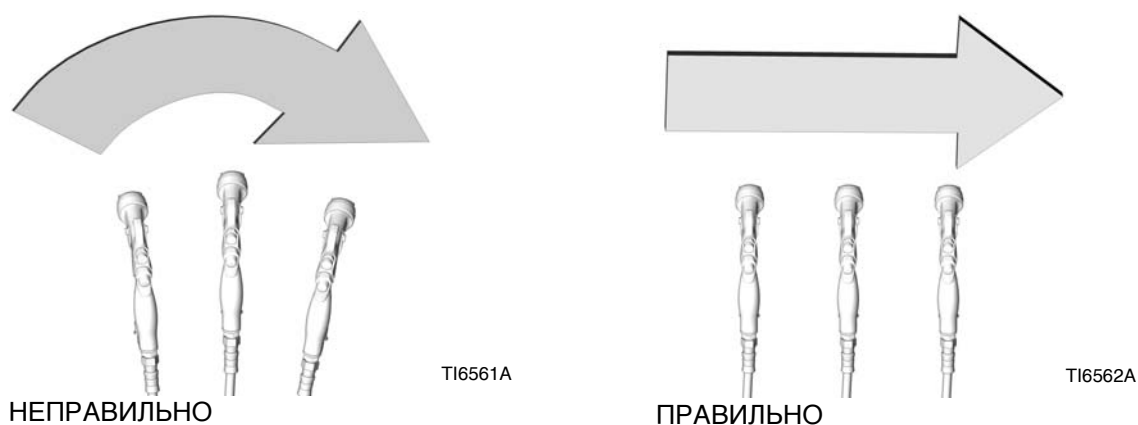

## ПРЕДУПРЕЖДЕНИЕ

Во избежание повреждения алюминиевых и полиамидных компонентов не рекомендуется использовать метиленхлорид с метановой или пропановой кислотой в качестве растворителя для промывки и чистки пистолета.

## ПРЕДУПРЕЖДЕНИЕ

Не используйте способы очистки, которые могут привести к попаданию растворителя в воздушные каналы пистолета. Растворитель, оставшийся в воздушных каналах пистолета, может привести к плохому качеству окрашивания.

При чистке пистолета не направляйте его вверх.

Не протирайте пистолет тканью, пропитанной растворителем; выжмите излишки растворителя.



T16563A



T14827A

Не погружайте пистолет в растворитель.

Во избежание царапин не используйте металлические инструменты для очистки отверстий воздушного наконечника; царапины могут деформировать факел распыла.



T16564A



T16565A

## Общее обслуживание системы

1. Сбросьте давление Стр. 10.
2. Ежедневно прочищайте воздушный и жидкостный фильтры.
3. Убедитесь в отсутствии утечек жидкости из пистолета и шлангов для жидкости. При необходимости затяните штуцеры или замените оборудование.
4. Промывайте пистолет до смены красок и по завершении работы с ним.

## Уход за фильтром для жидкости

1. Открутите входной патрубок для подачи жидкости (18).
2. Снимите и проверьте состояние проходного фильтра для жидкости (12). Прочистите фильтр или замените его при необходимости.



Рис. 16

### ПРЕДУПРЕЖДЕНИЕ

Резьба на входном патрубке для подачи жидкости в новой модели пистолетов **немного меньше** резьбы в предыдущих моделях. **Эти патрубки не взаимозаменяемы.** Использование несовместимого патрубка приведет к повреждению резьбы.

## Промывка и чистка

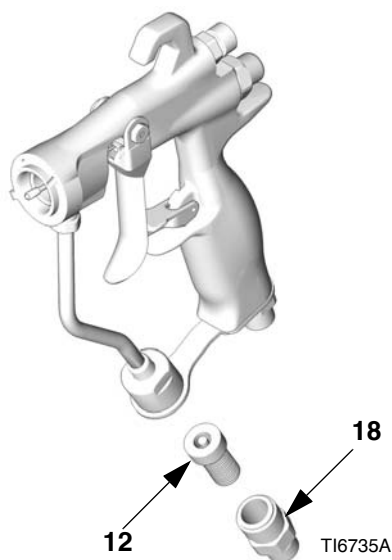
### ПРИМЕЧАНИЕ:

- Выполняйте промывку перед сменой цветов, до того, как жидкость засохнет, в конце рабочего дня, перед хранением и перед выполнением ремонта.
- Выполняйте промывку при минимальном давлении. Проверяйте соединения на герметичность и затягивайте их, если необходимо.
- Промывайте оборудование жидкостью, совместимой с распыляемым раствором и смачиваемыми частями оборудования.

1. Сбросьте давление Стр. 10.
2. Снимите фиксирующее кольцо воздушной головки (6), воздушную головку (21) и распылительный наконечник (33). Погрузите распылительный наконечник в соответствующий растворитель.
3. Отсоедините от пистолета шланг для подачи жидкости (F) и шланг для подачи воздуха (G).



Рис. 17

4. Соедините шланг для подачи растворителя (Т) с пистолетом.

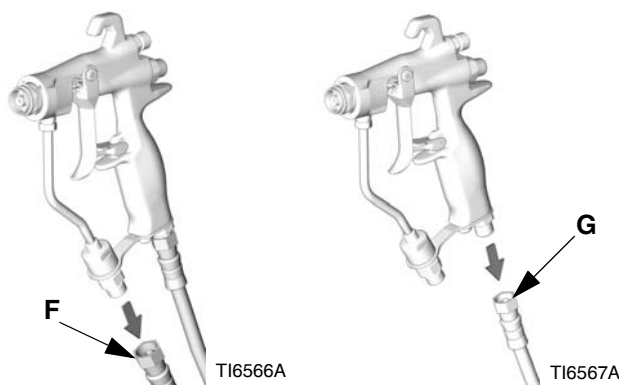

Рис. 18

- Медленно увеличивайте давление. Направьте пистолет на заземленный металлический контейнер, промывайте пистолет растворителем до тех пор, пока все остатки жидкости не будут удалены из его каналов.

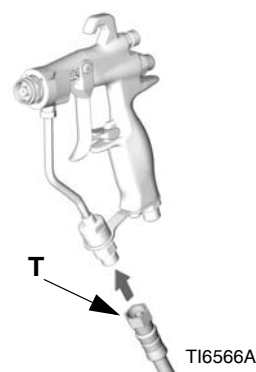

Рис. 19

- Отключите подачу растворителя.
- Сбросьте давление.
- Отсоедините шланг для подачи растворителя (Т) от пистолета.

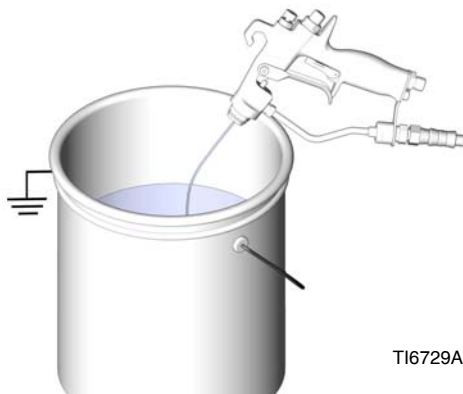

Рис. 20

**ПРЕДУПРЕЖДЕНИЕ**

Нажимайте на пусковой механизм во время закрепления или снятия рассеивателя (5). Это предотвращает контакт игольчатого шара с опорной поверхностью и повреждение седла.

- Если необходимо снять рассеиватель (5) для чистки, нажимайте на пусковой механизм пистолета при снятии рассеивателя с помощью специального инструмента (30).

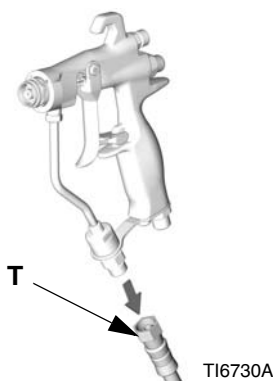
- Смочите конец мягкой щетки в совместимом растворителе. Не пропитывайте щетину щетки на длительное время в растворителе и не используйте проволочную щетку.



Рис. 21

- Направляя пистолет вниз, очистите его переднюю часть, используя щетку с мягкой щетиной и растворитель.



Рис. 22

- Очистите фиксирующее кольцо воздушного наконечника (6), воздушный наконечник (21), рассеиватель (5) и распылительный наконечник (33) мягкой щеткой. Вычистите отверстия воздушного наконечника при помощи мягкого предмета, например зубочистки, чтобы избежать повреждения важных поверхностей. Продуйте распылительный наконечник и убедитесь, что отверстие не засорено. Минимум раз в день чистите воздушный и распылительный наконечники. Некоторые части пистолета необходимо чистить чаще.



Рис. 23

13. Если рассеиватель был снят, запустите пистолет во время установки рассеивателя (5) с помощью специального инструмента (30). Крепко затяните рассеиватель для обеспечения герметичности. Затяните с усилием 155–165 дюймо-фунтов (18–19 Н•м). После затягивания фланец будет касаться нижней части пистолета.

14. Установите фиксирующее кольцо воздушного наконечника (6), воздушный наконечник (21) и распылительный наконечник (33).

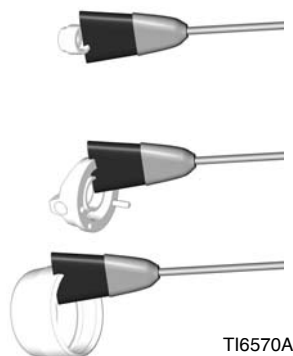

Рис. 24

15. Смочите мягкую ткань в растворителе и отожмите. Направьте пистолет вниз и протрите его наружную поверхность.

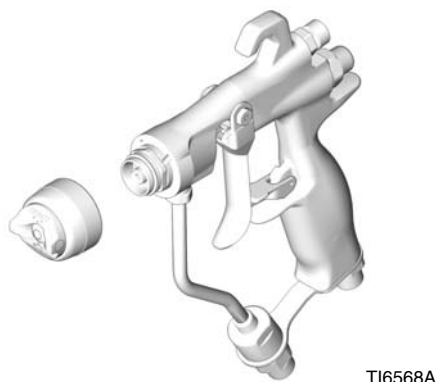

Рис. 25

16. После чистки пистолета еженедельно наносите смазочное средство 111265 на следующие детали:

- Палец пускового механизма (А)
- Места с обеих сторон пистолета, где пусковой механизм касается его корпуса (В)
- Стержень иглы для подачи жидкости, находящийся за пусковым механизмом (С)

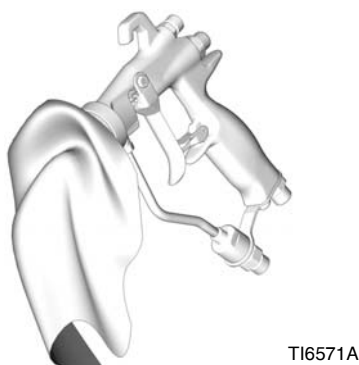

Рис. 26

## Наконечник Reverse-A-Clean® (RAC)

**ПРИМЕЧАНИЕ:** Не замачивайте прокладку седла наконечника RAC (33a) в растворителе в течение длительного времени, это может привести к набуханию прокладки.

### Очистка забившегося наконечника RAC

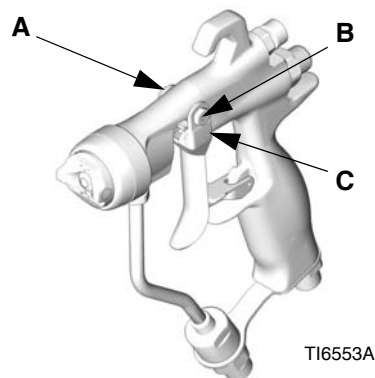
Отпустите курок и поставьте его на предохранитель.



ПОСТАВЛЕН НА ПРЕДОХРАНИТЕЛЬ

Рис. 27



Поверните SwitchTip.



Рис. 28

Снимите пусковой механизм с предохранителя.



Рис. 29

Нажмите на пусковой механизм и направьте пистолет в емкость для устранения забивания.



Рис. 30

Включите устройство блокировки триггера.

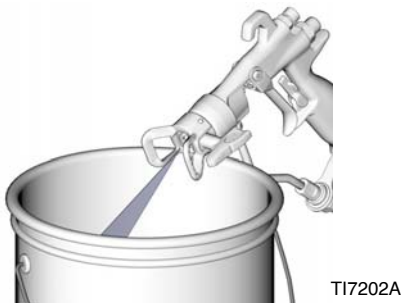
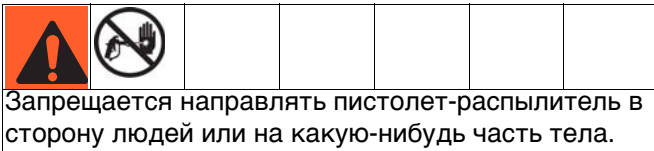

Рис. 31

Установите SwitchTip в первоначальное положение.



Рис. 32

Снимите пусковой механизм с предохранителя и продолжите распыление.



Рис. 33



# Поиск и устранение неисправностей



## ПРИМЕЧАНИЕ:

- До разборки пистолета проверьте все возможные способы устранения неисправности, указанные в таблицах неисправностей.
- Причиной неудовлетворительной формы факела иногда является нарушенный баланс между поступающим воздухом и жидкостью.

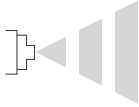
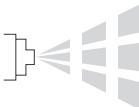
Проблема	Причина	Решение
Утечка жидкости через прокладку.	Изношены прокладки или стержень иглы.	Замените иглу (2).
Утечка воздуха из пистолета.	Воздушный вентиль установлен не правильно.	Прочистите или замените воздушный вентиль (8).
Утечка жидкости с передней стороны пистолета.	Изношен или поврежден игольчатый шар.	Замените узел иглы (2) и седло (5c).
	Изношено седло.	Замените седло (5c) и прокладку (5b, только твердосплавные модели). Прокладку следует заменять каждый раз при снятии седла.  В случае износа пластикового седла не допускается менять его направление на обратное (5c, только модель пистолета 24C854). При износе седло необходимо заменить.
	Слишком низкая вязкость жидкости для надлежащего уплотнения с твердосплавным седлом.	Установить пластиковое седло (5c).
Жидкость в воздушных каналах.	Утечка через уплотнение распылительного наконечника.	Затяните фиксирующее кольцо (6) или замените распылительный наконечник (33).
	Утечка на седле.	Замените прокладку (5b, только твердосплавные модели). Прокладку следует заменять каждый раз при снятии седла.
	Утечка через входной патрубков.	Замените прокладку трубки для подачи жидкости (22). Прокладку следует заменять каждый раз при снятии соединителя трубки для подачи жидкости.
Медленное отключение подачи жидкости.	Скопление жидкости в компонентах иглы для подачи жидкости.	Снимите и прочистите или замените иглу для подачи жидкости (2).
При нажатии пускового механизма не поступает жидкость.	Засорен распылительный наконечник.	Прочистите распылительный наконечник. См. стр. 14.
	Засорен фильтр жидкости или шланг для подачи жидкости.	После снятия наконечника (см. выше) очень медленно ослабьте соединение шланга с пистолетом и постепенно сбросьте давление. Затем полностью отсоедините шланг для удаления помехи в шланге. Очистите или замените фильтр (12).

Проблема	Причина	Решение
Прерывистое распыление. 	Недостаточная подача жидкости.	Настроить подачу жидкости при помощи регулятора или наполнить емкость для подачи жидкости.
	Воздух в трубопроводе подачи краски.	Проверьте, затяните соединения насоса со шлангом, выпустите воздух из трубопровода подачи краски.
	Попытка задействовать пистолет на неполную мощность.	Не удастся задействовать пистолет серии AA на неполную мощность. Это вызывает резкое падение давления в распылительном наконечнике и как результат – недостаточное и/или прерывистое распыление.
Распыление прерывистыми полосами. 	Распылительный наконечник частично засорен.	Почистите или замените распылительный наконечник. См. стр. 14.
Неровная форма факела. 	Скопление жидкости в распылительном наконечнике, либо наконечник частично засорен.	Почистите или замените распылительный наконечник. См. стр. 14.
	Отверстия воздушнонаправляющего устройства частично или полностью засорены с той стороны, где форма факела неправильная.	Прочистите отверстия воздушнонаправляющего устройства мягкой щеткой с растворителем. См. стр. 14.
Факел смещен в одну сторону; значит, с этой стороны засорена воздушная головка.	Отверстия воздушнонаправляющего устройства частично или полностью засорены.	Прочистите отверстия воздушнонаправляющего устройства мягкой щеткой с растворителем или зубочисткой. См. стр. 14.
Скопление материала на воздушном распылителе.	Установлено слишком большое давление воздуха.	Уменьшите давление воздуха на входе. При нажатии на курок рекомендуемое давление воздуха должно быть от 7 до 10 фунтов на кв. дюйм (от 4,9 до 7,0 кПа, от 0,49 до 0,7 бар).

# Ремонт



## Ремонтные Комплекты

### ПРИМЕЧАНИЕ:

- В наличии имеется ремонтный комплект для уплотнений 249422. Для достижения наилучших результатов используйте новые детали из комплекта. Детали, включенные в комплект, отмечены звездочкой, например (7\*).
- В наличии имеются ремонтный комплект для пластикового седла 249424 и ремонтный комплект для твердосплавного седла 249456, которые могут использоваться как для пистолетов модели G15, так и для пистолетов модели G40. Для достижения наилучших результатов используйте все новые детали из комплекта. На детали из комплектов нанесен специальный символ из перечня деталей, например (5c†).
- Комплект для пластикового седла 249424 предназначен для работы при низком давлении.

## Замена крана регулировки факела

1. Сбросьте давление Стр. 10.
2. Открутите уплотнительную гайку крана регулировки факела (A) с задней стороны корпуса пистолета (1). Выдвиньте кран регулировки факела (4) из корпуса пистолета. См. Рис. 34.
3. Перед повторной установкой поверните клапан регулировки струи (C) нового крана (4) полностью против часовой стрелки, чтобы предотвратить повреждение седла (5c). Установите новый кран в корпус пистолета (1). Закрутите уплотнительную гайку (A) на корпусе пистолета с усилием 90 дюймо-фунтов (10,5 Н•м).



Рис. 34

## Полный ремонт уплотнений пистолета

### Разборка

#### Ремонт седла

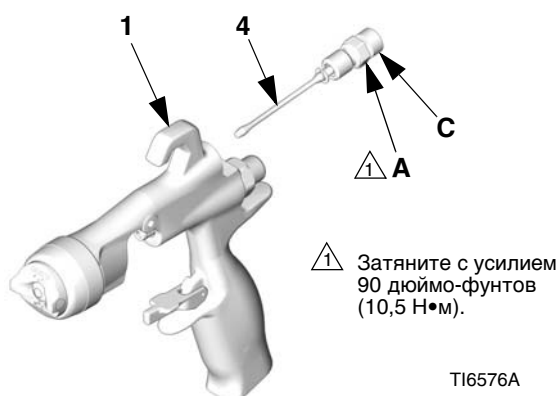
### ПРИМЕЧАНИЕ:

- Смотрите Ремонтные комплекты на странице 20.
  - Промойте все детали растворителем, совместимым с распылявшейся жидкостью.
1. Сбросьте давление Стр. 10. Отсоедините от пистолета шланги для подачи жидкости и воздуха.
  2. Снимите фиксирующее кольцо воздушной головки (6), воздушную головку (21) и распылительный наконечник (33). См. Рис. 35.



Рис. 35

3. Нажмите пусковой механизм, чтобы снять иглу с седла, одновременно откручивая рассеиватель (5) от корпуса пистолета (1) при помощи специального инструмента (30).
4. Проверьте наличие уплотнительных колец (5e\*, 5f\* и 5g\*). Осторожно снимите уплотнительные кольца с корпуса рассеивателя (5a) и при необходимости замените.
5. Снимите гайку седла (5d), седло (5c) и прокладку седла (5b, только твердосплавные модели), используя шестигранный ключ 7/32 дюйма.
6. Осмотрите седло (5c) и прокладку седла (5b), при необходимости замените.

- Повторно установите прокладку седла (5b, только твердосплавные модели), седло (5c) и гайку седла (5d). Затяните с усилием 45–50 дюймо-фунтов. Не перетяните гайку.

**ПРИМЕЧАНИЕ:**

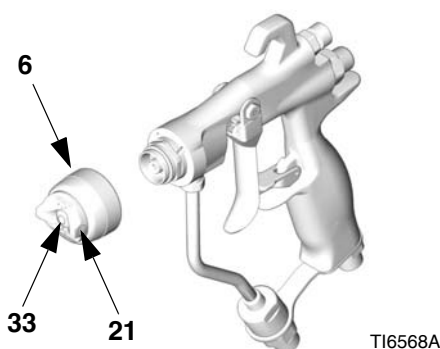
- Во время повторной установки твердосплавного седла (5c) конусный конец седла (сторона красного цвета) должен быть направлен в сторону наконечника пистолета.
- Пластиковое седло (5c, пистолеты модели 24C854) может быть повторно установлено в любом направлении. Во избежание утечки жидкости при износе пластикового седла (5c) не меняйте его направление на обратное. Если седло изношено, то его необходимо заменить.



Рис. 36

T16572A

**Ремонт иглы**

- Снимите рассеиватель, смотрите Ремонт седла на странице 20.
- Снимите гайку пальца пускового механизма (14‡), шарнирный палец (13‡) и пусковой механизм (3‡) при помощи специального инструмента (30) и гаечного ключа (29). См. Рис. 37.

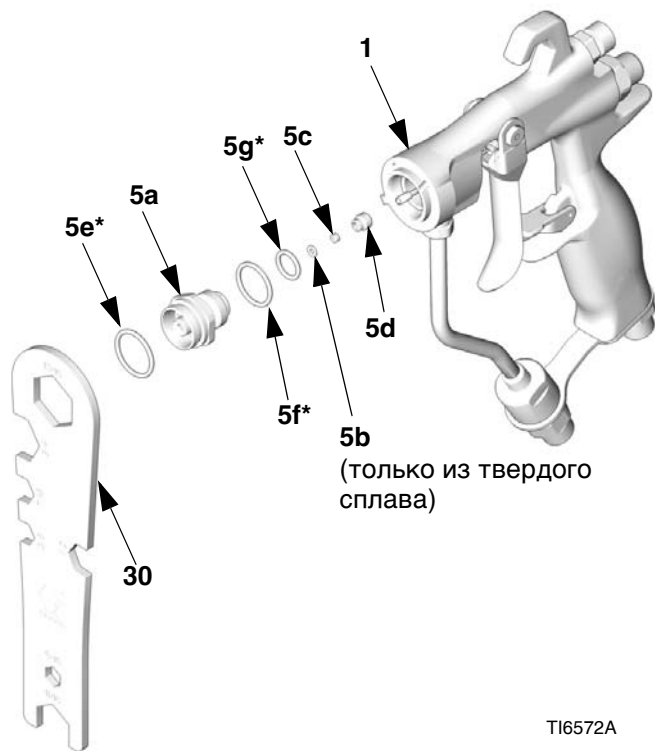
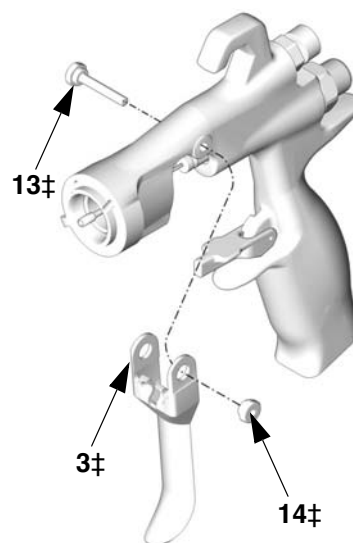

T16574A

Рис. 37

- Снимите иглу для подачи жидкости (2) с передней части пистолета при помощи гаечного ключа (29). Если игла согнута или повреждена, либо уплотнение негерметично, замените иглу. Если замена необходима, не забудьте снять уплотнительное кольцо (2a\*), так как оно может застрять внутри корпуса пистолета. См. Рис. 38.

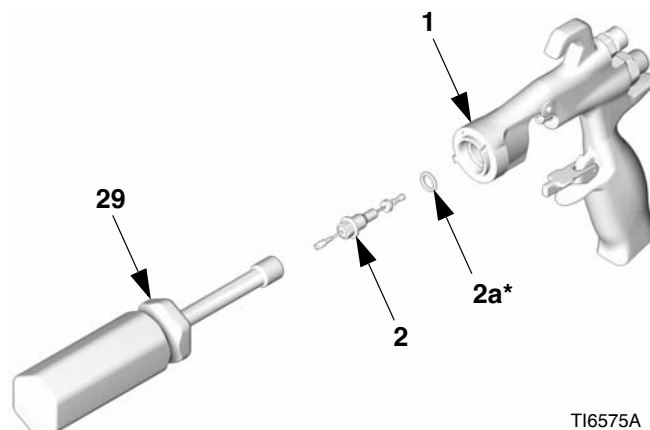

T16575A

Рис. 38

### Ремонт воздушного клапана

1. Открутите тарелку пружины (11) с задней стороны корпуса пистолета (1) при помощи специального инструмента (30). Снимите две пружины (15 и 19) и стержень (9).
2. Снимите воздушный вентиль (8\*) с задней стороны пистолета. См. Рис. 39.
3. Проверьте кольцевое уплотнение с U-образным сечением (7\*) в корпусе пистолета (1). Если уплотнение изношено или негерметично, осторожно снимите его с передней части корпуса пистолета при помощи пинцета.

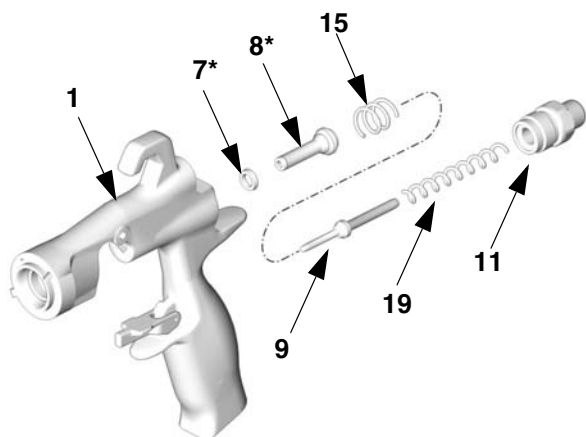

TI6577B

Рис. 39

### Замена трубки для подачи жидкости

1. Снимите входной патрубок для воздуха (17), используя специальный инструмент (30), и удалите винт (20), используя шестигранный ключ 3/16 дюймов.
2. Открутите входной патрубок для подачи жидкости (18). Снимите и прочистите или замените фильтр жидкости (12).
3. Открутите соединитель трубки для подачи жидкости (C) от входного отверстия для жидкости на пистолете. Осторожно снимите прокладку (22\*).

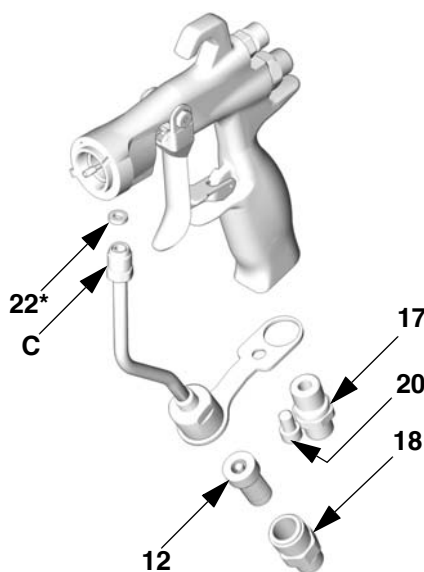

TI6573A

Рис. 40



A series of horizontal lines forming a writing area, consisting of 28 evenly spaced lines.

## Повторная сборка

**ПРИМЕЧАНИЕ:** Смотрите Ремонтные комплекты на странице 20.

1. Установите прокладку трубки (22\*) в пистолет. Затяните вручную соединение трубки (С) на входном патрубке пистолета для жидкости. Затяните вручную входной патрубков для воздуха (17) и винт (20). Затяните соединение трубки для жидкости с усилием 150–160 дюймо-фунтов (17–18 Н•м). Затяните входной патрубков для воздуха с усилием 210–220 дюймо-фунтов (24–25 Н•м). Затяните винт скобы трубки жидкости с усилием 50–60 дюймо-фунтов (6–7 Н•м). См. Рис. 43.
2. Установите проходной фильтр для жидкости (12) в основание трубки для жидкости. Закрутите входной патрубков для жидкости (18) на основании трубки. Затяните с усилием 175–185 дюймо-фунтов (20–21 Н•м). См. Рис. 43.
3. Установите кольцевое уплотнение с и-образным сечением (7\*) на инструмент для установки уплотнения (28\*), кромки уплотнения должны быть направлены к инструменту, как показано в Рис. 41. Протолкните уплотнение в пистолет с задней стороны, пока не услышите характерный щелчок.



Рис. 41

4. Нанесите смазку на переднюю сторону воздушного вентиля (8\*). Осторожно установите в пистолет с задней стороны, через уплотнение с и-образным сечением (7\*), насколько возможно. Не повредите уплотнение. См. Рис. 43.
5. Осторожно вставьте более тонкий конец стержня (9) в воздушный вентиль (8\*).
6. Установите две пружины (15 и 19). Закрепите тарелку пружины (11) с задней стороны корпуса пистолета. Затяните с усилием 210–220 дюймо-фунтов (24–25 Н•м).

7. Нанесите небольшое количество смазки на кольцевые уплотнения иглы и стержня в месте скольжения уплотнения. Убедитесь, что кольцевое уплотнение (2a\*) установлено на корпусе пистолета (1).
8. Установите иглу для жидкости (2) с передней стороны пистолета. С помощью гаечного ключа (29) закрепите иглу на корпусе пистолета (1) и затяните с усилием 50–60 дюймо-фунтов (6–7 Н•м). См. Рис. 42.

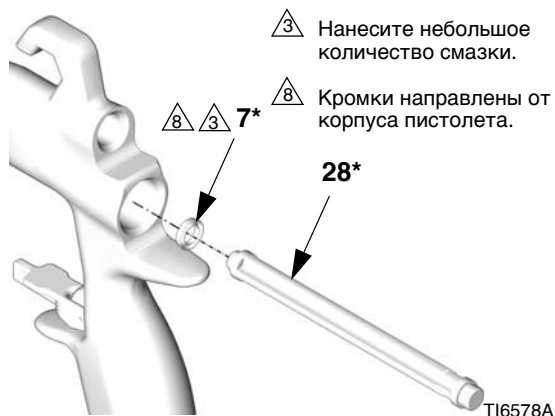

Рис. 42

9. Установите пусковой механизм (3), палец (13) и гайку (14). Нанесите пасту препятствующую отворачиванию низкой фиксации и убедитесь, что латунная часть иглы (2) находится за пусковым механизмом. См. Рис. 43. Нанесите смазку на обе стороны пальца в местах контакта пускового механизма с пальцем и на втулку с обеих сторон пистолета в местах контакта пускового механизма с корпусом пистолета. Затяните гайку с усилием 20–30 дюймо-фунтов (2–3 Н•м).
10. Запустите пистолет, чтобы втянуть иглу, в то время как вы закрепляете рассеиватель (5) к корпусу пистолета (1) с помощью специального инструмента (30). Затяните с усилием 155–165 дюймо-фунтов (18–19 Н•м). После затягивания фланец будет касаться нижней части пистолета.
11. Прикрепите фиксирующее кольцо (6), воздушную головку (21) и распылительный наконечник (33).



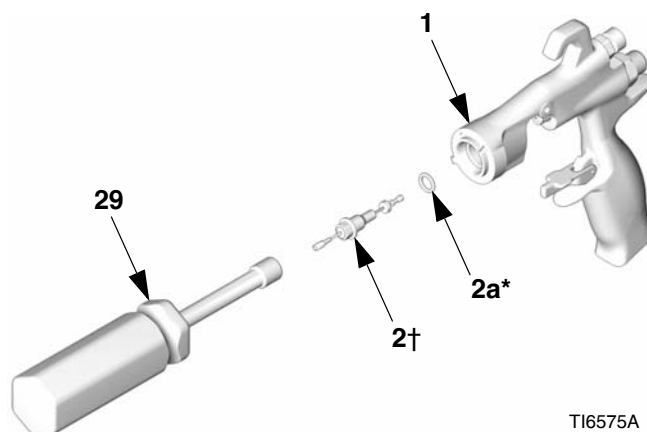

Рис. 43

TI6579D

# Детали

Деталь № 24C853 и 24C854, пистолет G15

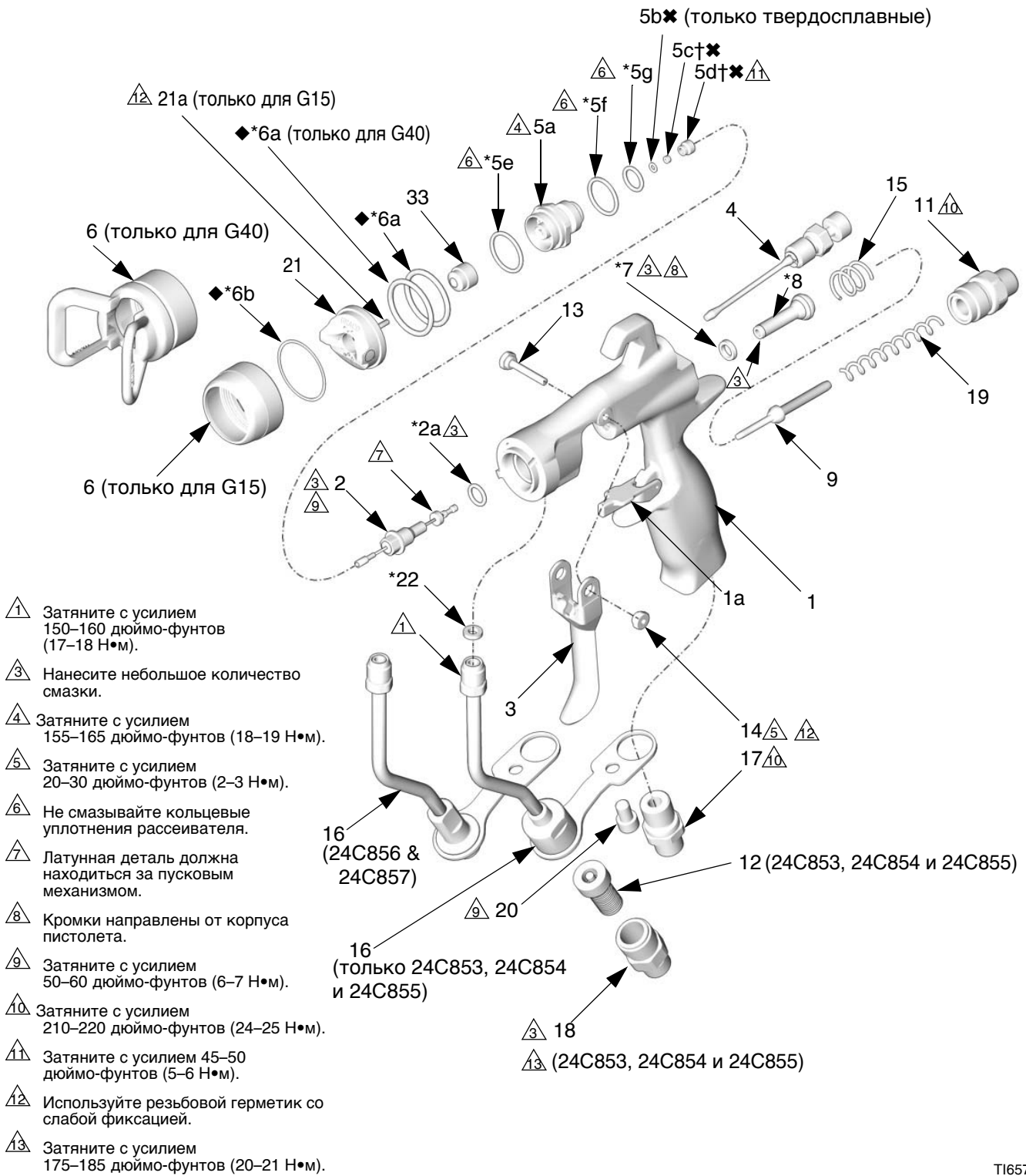
Деталь № 24C855, пистолет G40

Деталь № 24C856, пистолет G40, высокий расход

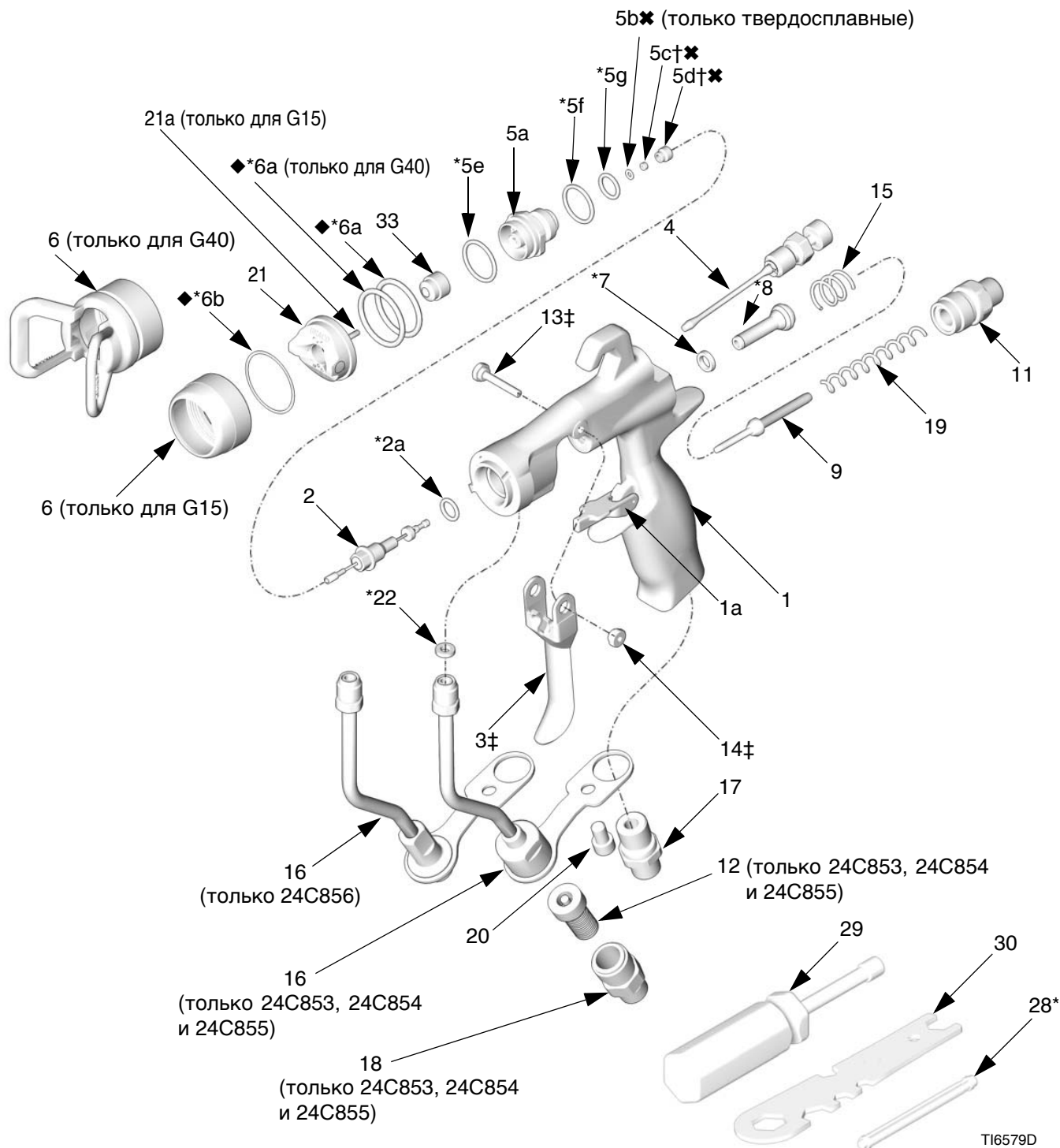

**Деталь № 24С854, пистолет G15 с пластиковым седлом**  
**Деталь № 24С853, пистолет G15 с твердосплавным седлом**

Поз. №.	Деталь №	Описание	Кол-во	Поз. №.	Деталь №	Описание	Кол-во
1		КОРПУС, пистолет	1	19	119767	ПРУЖИНА, сжатие (только 24С854)	1
1а	249423	ФИКСАТОР, пусковой механизм	1		115141	ПРУЖИНА, сжатие (только 24С853)	1
2	24В790	ИГЛА, в сборе; шар 3/32; нержавеющая сталь включает детали 2а (только 24С854) и 9	1	20	119996	ВИНТ, крепежный, с головкой под торц. ключ; 1/4–20 x 3/8 дюймов (10 мм)	1
	24В789	ИГЛА, в сборе; шар 3/32; твердый сплав включает детали 2а (только 24С853) и 9	1	21	24С866	ВОЗДУШНАЯ ГОЛОВКА, включает деталь 21а	1
2а*✓	110004	УПАКОВКА, уплотнительное кольцо; ПТФЭ	1	21а	24D627	ШТИФТ, воздушная головка; индексация (упаковка из 3 шт.)	1
3‡		ПУСКОВОЙ МЕХАНИЗМ, пистолет	1	22*✓	115133	ПРОКЛАДКА, трубка, ацеталевая	1
4	249135	КЛАПАН, факел, в сборе	1	28*		ИНСТРУМЕНТ, установка; уплотнение	1
5	249132	РАССЕИВАТЕЛЬ, в сборе (только 24С854)	1	29	117642	ИНСТРУМЕНТ, гаечный ключ	1
	249133	РАССЕИВАТЕЛЬ, в сборе (только 24С853)	1	30	15F446	ИНСТРУМЕНТ, пистолет	1
5а		РАССЕИВАТЕЛЬ, корпус	1	31▲	222385	КАРТОЧКА, предупредительная (не показано)	1
5b✘	288619	ПРОКЛАДКА, седло; нейлон (только 24С853)	1	32▲	172479	БИРКА, предупредительная (не показано)	1
5с†		СЕДЛО; пластик (только 24С854)	1	33		РАСПЫЛИТЕЛЬНЫЙ НАКОНЕЧНИК, по выбору клиента	
5с✘		СЕДЛО; твердый сплав (только 24С853)	1	33а	183616	ПРОКЛАДКА, наконечник (не показано)	1
5d†✘		ГАЙКА, седло	1				
5e*	111116	УПАКОВКА, уплотнительное кольцо, седло; ПТФЭ	1				
5f*✓	109450	УПАКОВКА, уплотнительное кольцо; ПТФЭ	1				
5g*✓	111457	УПАКОВКА, уплотнительное кольцо; ПТФЭ	1				
6	24D438	КОЛЬЦО, уплотнительное; включает детали 6а и 6б	1				
6а*◆✓	109213	УПАКОВКА, уплотнительное кольцо; ПТФЭ	1				
6б*◆✓	15G320	ПРОКЛАДКА; ПТФЭ	1				
7*✓	188493	УПАКОВКА, кольцевое уплотнение с и-образным сечением; сверхвысокомолекулярный полиэтилен	1				
8*		КЛАПАН, воздушный, в сборе	1				
9	16А529	СТЕРЖЕНЬ, пружина для жидкости	1				
11	15F195	ГОЛОВКА, пружинная	1				
12	224453	ФИЛЬТР, наконечник (упаковка из 5 шт.)	1				
13‡	15F739	ШТИФТ, поворотный	1				
14‡	15F740	ШТИФТ, поворотный, гайка	1				
15	114069	ПРУЖИНА, сжатие	1				
16	24D436	ТРУБКА, в сборе; включает деталь 22	1				
17	15F202	ШТУЦЕР, впускное воздушное отверстие	1				
18	24D437	ШТУЦЕР, шланг; патрубки с резьбой по американскому стандарту см. в разделе Принадлежности	1				

▲ Запасные наклейки с символами опасности и предупреждениями, бирки и карточки предоставляются бесплатно.

\* Входит в ремонтный комплект для уплотнений 249422 (приобретается отдельно).

† Входит в ремонтный комплект для пластикового седла 249424 (приобретается отдельно).

✘ Входит в ремонтный комплект для твердосплавного седла 249456 (приобретается отдельно).

‡ Входит в ремонтный комплект пускового механизма 249585 (приобретается отдельно).

◆ Входит в комплект уплотнения воздушной головки 253032 (приобретается отдельно).

✓ Не для продажи по отдельности.

**Деталь № 24С855, пистолет G40 со стандартным наконечником**  
**Деталь № 24С856, пистолет G40, высокий расход**

Поз. №.	Деталь №	Описание	Кол-во	Поз. №.	Деталь №	Описание	Кол-во
1		КОРПУС, пистолет	1	18	24D437	ШТУЦЕР, шланг (только 24С855); патрубки с резьбой по американскому стандарту см. в разделе Принадлежности.	1
1a	249423	ФИКСАТОР, пусковой механизм	1				
2	24В789	ИГЛА, в сборе; шар 3/32; твердый сплав включает детали 2а и 9	1	19	115141	ПРУЖИНА, сжатие	1
2а*✓	110004	УПАКОВКА, уплотнительное кольцо; ПТФЭ	1	20	119996	ВИНТ, крепежный, с головкой под торц. ключ; 1/4–20 x 3/8 дюймов (10 мм) (только 24С855)	1
3‡		ПУСКОВОЙ МЕХАНИЗМ, пистолет	1	21	249180	ВОЗДУШНАЯ ГОЛОВКА	1
4	249135	КЛАПАН, факел, в сборе	1	22*✓	115133	ПРОКЛАДКА, трубка, ацеталевая	1
5	249133	РАССЕИВАТЕЛЬ, в сборе	1	28*		ИНСТРУМЕНТ, установка; уплотнение	1
5а		РАССЕИВАТЕЛЬ, корпус	1	29	117642	ИНСТРУМЕНТ, гаечный ключ	1
5b✘	288619	ПРОКЛАДКА, седло; нейлон	1	30	15F446	ИНСТРУМЕНТ, пистолет	1
5с✘		СЕДЛО, твердый сплав	1	31▲	222385	КАРТОЧКА, предупредительная (не показано)	1
5d✘		ГАЙКА, седло	1				
5е*	111116	УПАКОВКА, уплотнительное кольцо, седло; ПТФЭ	1	32▲	172479	БИРКА, предупредительная (не показано)	1
5f*✓	109450	УПАКОВКА, уплотнительное кольцо; ПТФЭ	1	33		РАСПЫЛИТЕЛЬНЫЙ НАКОНЕЧНИК, по выбору клиента	
5g*✓	111457	УПАКОВКА, уплотнительное кольцо; ПТФЭ	1	33а	183616	ПРОКЛАДКА, наконечник (не показано)	1
6	24D439	ПРЕДОХРАНИТЕЛЬ НАКОНЕЧНИКА, включает детали 6а и 6b (только 24С855 и 24С856)	1				
6а*◆✓	109213	УПАКОВКА, уплотнительное кольцо; ПТФЭ	2				
6b*◆✓	15G320	ПРОКЛАДКА; ПТФЭ	1				
7*✓	188493	УПАКОВКА, кольцевое уплотнение с и-образным сечением; сверхвысокомолекулярный полиэтилен	1				
8*		КЛАПАН, воздушный, в сборе	1				
9	16A529	СТЕРЖЕНЬ, пружина для жидкости	1				
11	15F195	ГОЛОВКА, пружинная	1				
12	224453	ФИЛЬТР, наконечник (упаковка из 5 шт., только 24С855)	1				
13‡	15F739	ШТИФТ, поворотный	1				
14‡	15F740	ШТИФТ, поворотный, гайка	1				
15	114069	ПРУЖИНА, сжатие	1				
16	24D436	ТРУБКА, в сборе, включает деталь 22 (только 24С855)	1				
	249317	ТРУБКА, в сборе (только 24С856)	1				
17	15F202	ШТУЦЕР, впускное воздушное отверстие	1				

▲ Запасные наклейки с символами опасности и предупреждениями, бирки и карточки предоставляются бесплатно.

\* Входит в ремонтный комплект для уплотнений 249422 (приобретается отдельно).

✘ Входит в ремонтный комплект для твердосплавного седла 249456 (приобретается отдельно).

‡ Входит в ремонтный комплект пускового механизма 249585 (приобретается отдельно).

◆ Входит в комплект уплотнения воздушной головки 253032 (приобретается отдельно).

✓ Не для продажи по отдельности.



A series of horizontal lines spanning the width of the page, providing a template for writing or drawing.

Деталь № 24С857, пистолет G40 с наконечником RAC

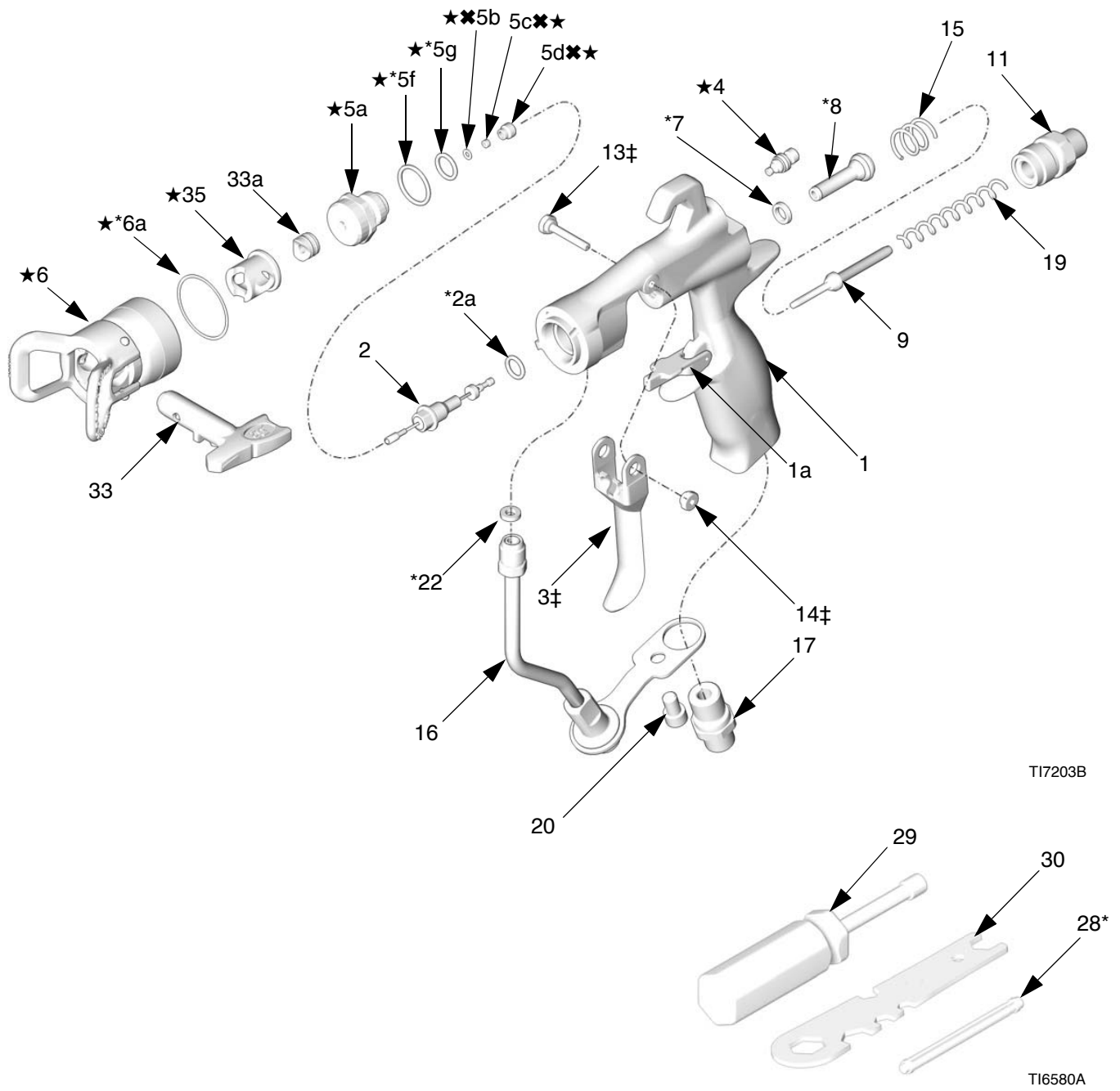

**Деталь № 24С857, пистолет G40 с наконечником RAC**

Поз. №.	Деталь №	Описание	Кол-во	Поз. №.	Деталь №	Описание	Кол-во
1		КОРПУС, пистолет	1	22*✓	115133	ПРОКЛАДКА, трубка, ацеталевая	1
1a	249423	ФИКСАТОР, пусковой механизм	1	28*		ИНСТРУМЕНТ, установка; уплотнение	1
2	24В789	ИГЛА, в сборе; шар 3/32; твердый сплав включает деталь 2a и 9	1	29	117642	ИНСТРУМЕНТ, гаечный ключ	1
2a*✓	110004	УПАКОВКА, уплотнительное кольцо; ПТФЭ	1	30	15F446	ИНСТРУМЕНТ, пистолет	1
3‡		ПУСКОВОЙ МЕХАНИЗМ, пистолет	1	31▲	222385	КАРТОЧКА, предупредительная (не показано)	1
4★	15G713	ГАЙКА, заглушка воздушного отверстия	1	32▲	172479	БИРКА, предупредительная (не показано)	1
5★	249877	РАССЕИВАТЕЛЬ, в сборе, RAC	1	33		РАСПЫЛИТЕЛЬНЫЙ НАКОНЕЧНИК, по выбору клиента, см. таблицу выбора наконечников на стр. 32, включает деталь 33a	1
5a★		РАССЕИВАТЕЛЬ, корпус	1	33a	246453	ПРОКЛАДКА RAC, стандартная, черного цвета	1
5b**★	288619	ПРОКЛАДКА, седло; нейлон	1		248936	ПРОКЛАДКА RAC, устойчивая к растворителю, оранжевого цвета	1
5c**★		СЕДЛО, твердый сплав	1	35★	15F442	КОРПУС, цилиндр	1
5d**★		ГАЙКА, седло	1				
5e*★✓	111116	УПАКОВКА, уплотнительное кольцо, седло; ПТФЭ	1				
5f*★✓	109450	УПАКОВКА, уплотнительное кольцо; ПТФЭ	1				
5g*★✓	111457	УПАКОВКА, уплотнительное кольцо; ПТФЭ	1				
6★	24С921	ПРЕДОХРАНИТЕЛЬ НАКОНЕЧНИКА/ВОЗДУШНАЯ ГОЛОВКА В СБОРЕ, включает деталь 35	1				
6a*★✓	109213	УПАКОВКА, уплотнительное кольцо, ПТФЭ	1				
7*✓	188493	УПАКОВКА, кольцевое уплотнение с u-образным сечением; сверхвысокомолекулярный полиэтилен	1				
8*		КЛАПАН, воздушный, в сборе	1				
9	16A529	СТЕРЖЕНЬ, пружина для жидкости	1				
11	15F195	ГОЛОВКА, пружинная	1				
13‡	15F739	ШТИФТ, поворотный	1				
14‡	15F740	ШТИФТ, поворотный, гайка	1				
15	114069	ПРУЖИНА, сжатие	1				
16	249317	ТРУБКА, в сборе	1				
17	15F202	ШТУЦЕР, впускное воздушное отверстие	1				
19	115141	ПРУЖИНА, сжатие	1				
20	119996	ВИНТ, крепежный, с головкой под торц. ключ; 1/4–20 x 3/8 дюймов (10 мм)	1				

▲ Запасные наклейки с символами опасности и предупреждениями, бирки и карточки предоставляются бесплатно.

\* Детали, включенные в ремонтный комплект для уплотнений 249422 (приобретается отдельно).

✳ Детали, включенные в ремонтный комплект для твердосплавного седла 249456 (приобретается отдельно).

‡ Детали, включенные в ремонтный комплект для пускового механизма 249585 (приобретается отдельно).

★ Детали, включенные в комплект модификации наконечника RAC 24С791 (приобретается отдельно).

✓ Не для продажи по отдельности.

# Таблица выбора распылительных наконечников

## Распылительные наконечники для использования с воздушной головкой G15/G40

### Распылительные наконечники для чистовой отделки ААМ

Рекомендуются для покрытий высокого качества, наносимых при низком и среднем давлении.

Выберите из таблицы ниже и закажите необходимый наконечник, **деталь № ААМxxx**, где xxx = номер из 3 цифр.



### Промышленные распылительные наконечники GG4

Рекомендуются для покрытий с высокой степенью износа, наносимых при высоком давлении.

Выберите из таблицы ниже и закажите необходимый наконечник, **деталь № GG4xxx**, где xxx = номер из 3 цифр.

#### ПРИМЕЧАНИЕ:

- Все наконечники, указанные в таблице выбора распылительных наконечников ниже, можно использовать с пистолетами модели G40. Используйте наконечники, выделенные в таблице серым, только с пистолетами модели G40.
- Не используйте наконечники, выделенные в таблице серым, с пистолетами модели G15.

										
---	---	--	--	--	--	--	--	--	--	--

Не используйте наконечники, выделенные серым в таблице выбора распылительных наконечников, с пистолетами модели G15. Пистолеты G15 не предназначены для использования при высоком давлении. Если не следовать этому предупреждению, вероятны серьезные травмы, включая инъекции жидкости и попадание брызг в глаза или на кожу.

Диаметр отверстия дюймов (мм)	* Выход жидкости унций/мин. (л/мин)		Максимальная ширина факела при 12 дюймах (305 мм) дюймов (мм)								
	при 600 фунтах на кв. дюйм (4,1 МПа, 41 бар)	при 1 000 фунтах на кв. дюйм (7,0 МПа, 70 бар)	2-4 (100)	4-6 (150)	6-8 (200)	8-10 (250)	10-12 (300)	12-14 (350)	14-16 (400)	16-18 (450)	18-20 (500)
	Наконечник распылителя										
† 0,007 (0,178)	4,0 (0,1)	5,2 (0,15)	★107	207	307						
† 0,009 (0,229)	7,0 (0,2)	9,1 (0,27)	109	209	309	409	509				
† 0,011 (0,279)	9,5 (0,28)	12,5 (0,37)	111	211	311	411	511	611	*711		
0,013 (0,330)	12,0 (0,35)	16,0 (0,47)		213	313	413	513	613	713		
0,015 (0,381)	16,0 (0,47)	21,0 (0,62)		215	315	415	515	615	715	815	
0,017 (0,432)	20,0 (0,59)	26,5 (0,78)		217	317	417	517	617	717	817	917
0,019 (0,483)	28,0 (0,8)	36,3 (1,09)		219	319	419	519	619	719	819	919
0,021 (0,533)	35,0 (1,0)	45,4 (1,36)			321	421	521	621	721	821	921
‡ 0,023 (0,584)	40,0 (1,2)	51,9 (1,56)				423	523	623	723		923
‡ 0,025 (0,635)	50,0 (1,5)	64,8 (1,94)				425		625	725	825	★925
‡ 0,027 (0,686)	58,5 (1,7)	75,8 (2,27)					527	627		827	
‡ 0,029 (0,737)	68,0 (1,9)	88,2 (2,65)						629			
‡ 0,031 (0,787)	78,0 (2,2)	101,1 (3,03)				431		631			
‡ 0,033 (0,838)	88,0 (2,5)	114,1 (3,42)						633		★833	
‡ 0,035 (0,889)	98,0 (2,8)	127,1 (3,81)				435					
‡ 0,037 (0,940)	108,0 (3,1)	140,0 (4,20)							737		
‡ 0,039 (0,991)	118,0 (3,4)	153,0 (4,59)					539	639		839	

\* Наконечники испытаны в воде.

Выход жидкости (Q) при других значениях давления (P) можно рассчитать по следующей формуле:

$$Q = (0,041) (QT) \sqrt{P}$$

где QT = выход жидкости (унций/мин) при 600 фунтах на кв. дюйм из таблицы выше в зависимости от размера отверстия.

† Размеры наконечников включают в себя размер фильтра с числом ячеек 150 на линейный дюйм.

★ Только наконечники GG4.

\* Только наконечники ААМ.

‡ Не используйте данные наконечники с пистолетами модели G15.



**Распылительные наконечники с предварительными отверстиями для чистовой отделки ААФ**

Рекомендуются для покрытий высокого качества, наносимых при низком и среднем давлении. В наконечниках ААФ есть предварительное отверстие, которое способствует распылению снижающих вязкость материалов, включая лак.

Выберите из таблицы ниже и закажите необходимый наконечник, **деталь № ААФxxx**, где xxx = номер из 3 цифр.

Диаметр отверстия дюймов (мм)	* Выход жидкости унций/мин. (л/мин)		Максимальная ширина факела при 12 дюймах (305 мм) дюймов (мм)				
	при 600 фунтах на кв. дюйм (4,1 МПа, 41 бар)	при 1 000 фунтах на кв. дюйм (7,0 МПа, 70 бар)	6-8 (200)	8-10 (250)	10-12 (300)	12-14 (350)	14-16 (400)
			Наконечник распылителя				
0,011 (0,279)	9,5 (0,28)	12,5 (0,37)	310	410	510	610	710
0,013 (0,330)	12,0 (0,35)	16,0 (0,47)	312	412	512	612	712
0,015 (0,381)	16,0 (0,47)	21,0 (0,62)		414	514	614	714
0,017 (0,432)	20,0 (0,59)	26,5 (0,78)		416	516	616	716

\* Наконечники испытаны в воде.

Выход жидкости (Q) при других значениях давления (P) можно рассчитать по следующей формуле:

$$Q = (0,041) (QT) \sqrt{P}$$

где QT = выход жидкости (унций/мин) при 600 фунтах на кв. дюйм из таблицы выше в зависимости от размера отверстия.

**Наконечники RAC SwitchTip для использования с воздушной головкой G40 RAC**

**ПРИМЕЧАНИЕ:** Все наконечники, указанные в таблице выбора распылительных наконечников ниже, можно использовать с пистолетами модели G40, оборудованными воздушными головками RAC 24C921.

**ПРИМЕЧАНИЕ:** Наконечники иногда поставляются с другими рекламируемыми деталями, предназначенными для безвоздушных распылителей. Не обращайтесь на дополнительные детали.

**Распылительные наконечники LTX RAC**

Выберите из таблицы ниже и закажите необходимый наконечник, **деталь № LTXxxx**, где xxx = номер из 3 цифр.

Размер отверстия, дюймы (мм)	* Выход жидкости, при 2 000 фунтах на кв. дюйм (14,0 МПа, 140 бар) унций/мин. (л/мин)	❖ Максимальная ширина факела при 12 дюймах (305 мм) дюймов (мм)								
		2-4 (100)	4-6 (150)	6-8 (200)	8-10 (250)	10-12 (300)	12-14 (350)	14-16 (400)	16-18 (450)	18-20 (500)
		Наконечник распылителя								
0,009 (0,229)	11,2 (0,33)	109	209	309	409	509				
0,011 (0,279)	16,6 (0,49)	111	211	311	411	511	611			
0,013 (0,330)	23,3 (0,69)		213	313	413	513	613			
0,015 (0,381)	30,8 (0,91)	115	215	315	415	515	615			
0,017 (0,432)	39,5 (1,17)		217	317	417	517	617		817	
0,019 (0,483)	49,7 (1,47)		219	319	419	519	619		819	
0,021 (0,533)	60,5 (1,79)		221	321	421	521	621	721	821	
0,023 (0,584)	72,7 (2,15)			323	423	523	623	723		
0,025 (0,635)	85,9 (2,54)		225	325	425	525	625			
0,027 (0,686)	100,0 (2,96)		227	327	427	527	627		827	
0,029 (0,737)	115,6 (3,42)			329	429	529	629	729		
0,031 (0,787)	131,8 (3,90)		231	331	431	531	631		831	
0,033 (0,838)	149,4 (4,42)				433	533	633		833	
0,035 (0,889)	168,4 (4,98)		235	335	435	535	635	735	835	

\* Наконечники испытаны в воде.

Выход жидкости (Q) при других значениях давления (P) можно рассчитать по следующей формуле:

$$Q = (0,041) (QT) \sqrt{P}$$

где QT = выход жидкости (унций/мин.), значение взято из таблицы выше в зависимости от размера дроссельного отверстия.

❖ Измерения выполнены БЕЗ потока воздуха. Пневморазгрузка способствует уменьшению длины факела на 1-2 дюйма.

## Наконечники RAC SwitchTip для использования с воздушными головками G40 RAC, продолжение

**ПРИМЕЧАНИЕ:** Все наконечники, указанные в таблице выбора распылительных наконечников ниже, можно использовать с пистолетами модели G40, оборудованными воздушными головками RAC 24C921.

### Распылительные наконечники RAC для чистовой отделки FFT

Выберите из таблицы ниже и закажите необходимый наконечник, **деталь № FFTxxx**, где xxx = номер из 3 цифр.

Размер отверстия, дюймы (мм)	* Выход жидкости при 2 000 фунтах на кв. дюйм (14,0 МПа, 140 бар) унций/мин. (л/мин)	❖ Максимальная ширина факела при 12 дюймах (305 мм) дюймов (мм)				
		4-6 (150)	6-8 (200)	8-10 (250)	10-12 (300)	12-14 (350)
		Наконечник распылителя				
0,008 (0,203)	8,8 (0,26)	208	308			
0,010 (0,254)	13,9 (0,41)	210	310	410	510	
0,012 (0,305)	19,9 (0,59)	212	312	412	512	612
0,014 (0,356)	27,0 (0,80)	214	314	414	514	614

### Распылительные наконечники WRX WideRAC

Выберите из таблицы ниже и закажите необходимый наконечник, **деталь № WRxxxx**, где xxxx = номер из 4 цифр.

Диаметр отверстия дюймов (мм)	* Выход жидкости при 2 000 фунтах на кв. дюйм (14,0 МПа, 140 бар) унций/мин. (л/мин)	❖ Максимальная ширина факела при 12 дюймах (305 мм) 24 дюйма (610 мм)	
		Наконечник распылителя	
0,021 (0,533)	60,5 (1,79)	1 221	
0,023 (0,584)	72,7 (2,15)	1 223	
0,025 (0,635)	85,9 (2,54)	1 225	
0,027 (0,686)	100,0 (2,96)	1 227	
0,029 (0,737)	115,6 (3,42)	1 229	
0,031 (0,787)	131,8 (3,90)	1 231	
0,033 (0,838)	149,4 (4,42)	1 233	
0,035 (0,889)	168,3 (4,98)	1 235	
0,037 (0,940)	187,9 (5,56)	1 237	
0,039 (0,991)	208,9 (6,18)	1 239	

\* Наконечники испытаны в воде.

Выход жидкости (Q) при других значениях давления (P) можно рассчитать по следующей формуле:

$$Q = (0,041) (QT) \sqrt{P}$$

где QT = выход жидкости (унций/мин.), значение взято из таблицы выше в зависимости от размера дроссельного отверстия.

❖ Измерения выполнены БЕЗ потока воздуха. Пневморазгрузка способствует уменьшению длины факела на 1–2 дюйма.

# Принадлежности

Используйте только оригинальные детали и принадлежности компании Graco

## Комплект входных патрубков и трубок для воздуха 249473

Альтернативное соединение для воздуховпускного отверстия и шланга. Патрубок Push-To-Lock 3/8 дюйма на 1/4 npt(f), длина 25 футов (7,62 м), внутренний диаметр 3/8 дюйма (9,5 мм), нейлоновая трубка.

## Шланг для воздуха 241811

Максимальное рабочее давление 100 фунтов/кв. дюйм (0,7 МПа, 7 бар)  
1/4–18 npsm(fbe), внутренний диаметр 1/4 дюйма (6 мм), длина 25 футов (7,62 м), полиуретановая трубка.

## Быстроразъемное соединение трубопровода для воздуха

- 208536** Муфта быстроразъемного соединения трубопровода для воздуха
- 169967** Штифт быстроразъемного соединения трубопровода для воздуха

## Комплект фильтров для жидкости

- 224453** Запасные фильтры для жидкости, 100 ячеек на линейный дюйм (зазор 0,005). Количество: 5 шт.
- 238563** Запасные фильтры для жидкости, 60 ячеек на линейный дюйм (зазор 0,009), для грубой очистки; для замены стандартных фильтров с числом ячеек 100 на линейный дюйм. Количество: 3.

## Шланг для жидкости 241812

Максимальное рабочее давление 3 500 фунтов/кв. дюйм (24 МПа, 242 бара)  
1/4–18 npsm(fbe), внутренний диаметр 3/16 дюймов (5 мм), длина 25 футов (7,62 м), нейлоновая трубка с полиуретановым колпачком.

## Поворотное соединение для жидкости 189018

Максимальное рабочее давление 5 800 фунтов/кв. дюйм (40 МПа, 400 бар)  
Соединение для облегчения передвижения пистолета и шланга для подачи жидкости. 1/4-18 npsm. Смачиваемые детали из нержавеющей стали 17–4 PH.

## Щетка для пистолета 101892

Используется для очистки пистолета.

## Вставка 15G093 для промывочного аппарата пистолета G15

Вставка для использования с промывочным аппаратом пистолета 244105 и пистолетами-распылителями G15.

## Вставка 15G346 для промывочного аппарата пистолета G40

Вставка для использования с промывочным аппаратом пистолета 244105 и пистолетами-распылителями G40.

## Смазка пистолета 111265

Один тюбик санитарной (не силиконовой) смазки объемом 113 г (4 унции) для уплотнений жидкости и изнашиваемых деталей.

## Шаровой кран высокого давления для трубопровода жидкости 238694

Максимальное рабочее давление 5 000 фунтов/кв. дюйм (35 МПа, 350 бар)  
3/8 npt(mbe). Смачиваемые части из нержавеющей стали, седло из полиэфирэфиркетона, уплотнения из политетрафторэтилена. Совместим с материалами, катализированными кислотой. Может использоваться в качестве дренажного клапана для жидкости.

## Поверочный комплект HVLP 24C788

Используется для проверки давления воздуха в воздушном наконечнике при различном давлении подачи воздуха. **Не использовать для распыления.**

**ПРИМЕЧАНИЕ:** Для использования технологии HVLP давление распыляемого воздуха не должно превышать 10 фунтов/кв. дюйм (70 кПа, 0,7 бар).

## Прокладка RAC 246453

Комплект из пяти стандартных запасных прокладок RAC (позиция 33а).

## Ацетальная прокладка RAC 248936

Комплект из пяти пластиковых (ацеталь) запасных прокладок RAC (позиция 33а).

## Комплект модификации G40 RAC 24C791

В комплект входят детали для переоборудования стандартного пистолета G40 в пистолет RAC. Распылительный наконечник LTX в комплект не входит.

## Комплект 289080 для воздушного наконечника для лакирования

В комплекте содержится воздушный наконечник, оптимизированный для распыления лака.

## Комплект уплотнения воздушной головки 253032

Комплект из пяти уплотнений и пяти уплотнительных колец для узла воздушного распылителя.

## Ремонтный комплект для уплотнений 249422

В комплект входят запасные кольцевые уплотнения, прокладка, кольцевое уплотнение с u-образным сечением, воздушный вентиль и инструмент для установки уплотнения.

**Ремонтный комплект для пластикового седла 249424**

В комплект входит запасное пластиковое седло (упаковка из 10 шт.) и гайка седла для пистолета модели G15.

**Ремонтный комплект седла из нержавеющей стали 287962**

Комплект включает собранный диффузор с седлом из нержавеющей стали для использования с красителями с кислотным катализатором. Для использования только с пистолетом 24C854.

**Ремонтный комплект для твердосплавного седла 249456**

В комплект входит запасное твердосплавное седло, прокладка и гайка для пистолета модели G40. Комплект можно также использовать с пистолетами модели G15.

**Ремонтный комплект для твердосплавного седла 288619**

В комплект входят запасные нейлоновые прокладки седла (10 шт.) для пистолетов моделей G40 и G15 с твердосплавным седлом.

**Комплект фильтра для наконечника 241804**

Запасные фильтры для распылительного наконечника с размером дроссельного отверстия 0,007, 0,009 и 0,011. Количество: 10.

**Ремонтный комплект для пускового механизма 249585**

В комплект входит запасной пусковой механизм, шарнирные пальцы (5 шт.) и гайки для них (5 шт.).

**Комплект ограничителя хода пускового механизма 249423**

В комплект входит ограничитель хода и шпилька пускового механизма.

**Комплект для тщательной очистки пистолета 15C161**

В комплект входят щетки и инструменты для обслуживания пистолета.

**Комплект для очистки иглы 249598**

В комплект входит пинцет для очистки наконечника пистолета.



**Комплект 289499 для точной регулировки клапана вентилятора**

В комплекте содержится заменяемый узел клапана вентилятора с более точной регулировкой.

**Комплект для жидкостного патрубка 24C356, резьба по американскому стандарту**

В комплект входит впускной жидкостный патрубок с резьбой 1/2–20 по американскому стандарту.

## Руководство по взаимозаменяемости деталей

Описание	Номер детали, новые модели (24Сxxx)	Номер детали, старые модели*	Взаимозаменяемы?	
			Да	Нет
Стержень пружины для жидкости	16А529	15F193 15F194	Да	16А529 стержень пружины для жидкости и седло объединены в одну деталь. Непосредственная замена.
Установочный штифт	24D627	15G618	Нет	Новый штифт короче и не соответствует новому корпусу пистолета. Использование нового штифта в сочетании с воздушной головкой на старых моделях пистолета приведет к неправильному расположению. Использование старого штифта в сочетании с воздушной головкой в новых моделях пистолета приведет к утечке из-за неправильной подгонки.
Комплект фиксирующего кольца G15 В комплект входит фиксирующее, уплотнительное (ПТФЭ) кольца и прокладка (ПТФЭ)	24D438	15F192	Нет	См. примечание ниже в таблице.
Комплект фиксирующего кольца/предохранителя наконечника G40 В комплект входит фиксирующее кольцо с предохранителем, уплотнительное кольцо ПТФЭ и прокладка ПТФЭ	24D439	249256	Нет	См. примечание ниже в таблице
Корпус седла RAC	15F442 	15J770 	Нет	Работает надлежащим образом только с предохранителем наконечника RAC/узлом воздушной головки 24C921 и входит в этот комплект. Седло подойдет к предыдущим моделям, однако это может повлиять на качество распыления.
Комплект предохранителя AA RAC В комплект входит узел предохранителя (с фиксирующим кольцом) и сопрягаемый корпус цилиндра.	24C921	288465	Нет	См. примечание ниже в таблице.
Игла, твердосплавный шар, G15 и G40	24B789	288559	Да	Непосредственная замена.
Игла, шар из нержавеющей стали, G15	24B790	288558	Да	Непосредственная замена.
Поверочный комплект HVLP	24C788	249140	Нет	См. примечание ниже в таблице.
Комплект модификации пистолета RAC	24C791	287917	Нет	Можно использовать только в пистолете новой модели из-за измененного предохранителя RAC. См. примечание ниже в таблице.
Воздушная головка G15	24C866	249596	Нет	Используется новый установочный штифт (более короткий). См. примечание для <b>установочного штифта</b> в этой таблице.
Узел жидкостных трубок	24D436	249136	Да	Новые узлы жидкостных трубок подойдут для пистолетов предыдущих моделей только вместе с новым жидкостным патрубком, 24D437 (стандартная резьба) или 24C356 (резьба по американскому стандарту).
Жидкостный патрубок, стандартная резьба	24D437	15F186	Нет	В новых жидкостных патрубках другая резьба, подходящая только для новых узлов жидкостных трубок (24D436). При любой замене будет повреждена резьба.
Жидкостный патрубок, Резьба по американскому стандарту	24C356	Недоступно	Нет	

**ПРИМЕЧАНИЕ:** Новое фиксирующее кольцо – черного цвета с резьбой большого размера, тогда как старые кольца – серебряные с мелкой резьбой. При любой замене будет повреждена резьба кольца и корпуса пистолета.

\* В номерах деталей предыдущих моделей содержится 288xxx, 287xxx, 249xxx.

# Размеры

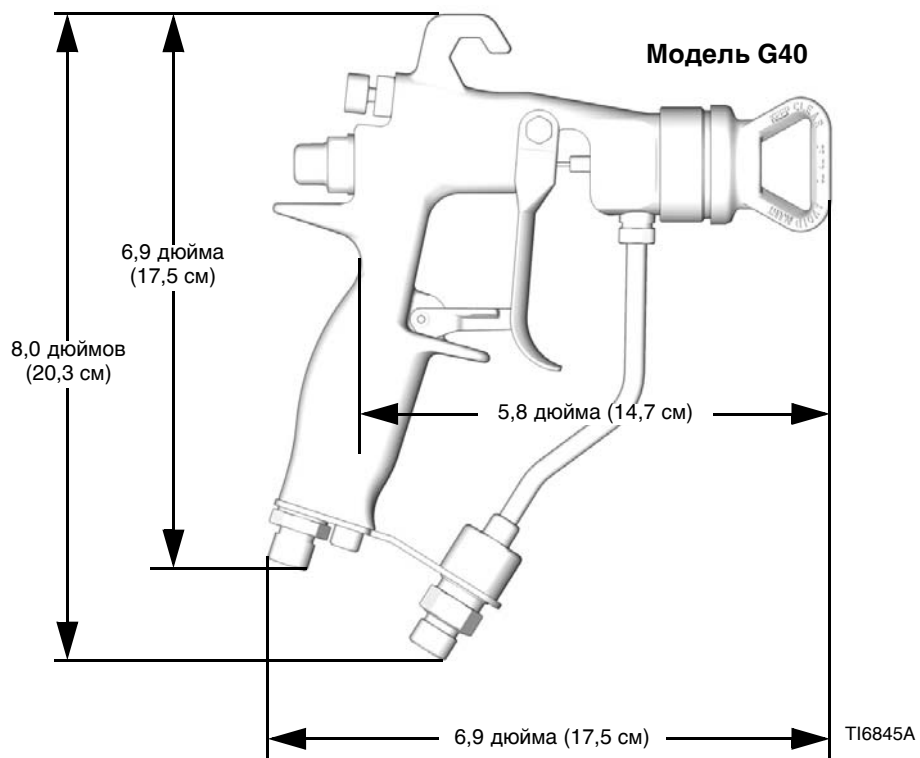
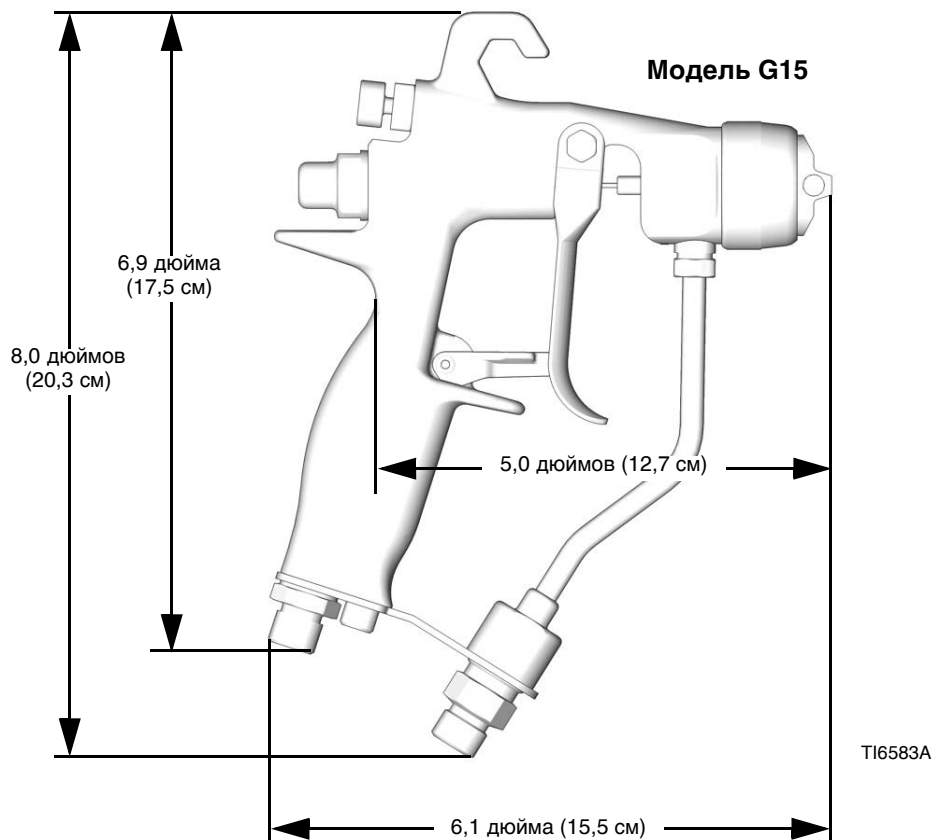

# Технические данные

Параметр	Данные
Максимальное рабочее давление жидкости . . . . .	Модель G15: 1 500 фунтов на кв. дюйм (10 МПа, 105 бар) Модель G40: 4 000 фунтов/кв. дюйм (28 МПа, 280 бар)
Максимальное рабочее давление воздуха . . . . .	100 фунтов на кв. дюйм (0,7 МПа, 7 бар)
Максимальное давление воздуха на входе пистолета при работе по технологии HVLP . . . . .	14 фунтов/кв. дюйм (0,098 МПа, 0,98 бара)
Максимальная рабочая температура жидкости . . . . .	110°F (43 °C)
впускное отверстие жидкости . . . . .	1/4 - 18 npsm
впускное отверстие воздуха . . . . .	1/4-18 npsm (R1/4-19), наружная резьба
Масса пистолета . . . . .	16 унций (450 г)
* Сила звука при давлении 20 фунтов/кв. дюйм (140 кПа, 1,4 бара) . . . . .	66,9 дБ(А)
* Сила звука при давлении 100 фунтов/кв. дюйм (0,7 кПа, 7 бар) . . . . .	80,0 дБ (А)
* Сила звука при давлении 20 фунтов/кв. дюйм (140 кПа, 1,4 бара) . . . . .	76,8 дБ (А)
* Сила звука при давлении 100 фунтов/кв. дюйм (0,7 кПа, 7 бар) . . . . .	89,9 дБ (А)
Смачиваемые части . . . . .	Нержавеющая сталь, карбид, полиэтилен сверхвысокой молекулярной массы, модифицированный пластик, тефлон, нейлон, фторэластомер

\* Все показания взяты при полностью закрытом кране регулировки факела (полный размер факела), при 20 фунтах на кв. дюйм (140 кПа, 1,4 бар) и 100 фунтах на кв. дюйм (0,7 кПа, 7 бар), а также в предполагаемом рабочем месте оператора. Акустическая мощность была проверена в соответствии со стандартом ISO 9614-2.

**Расход воздуха, стандартная воздушная головка**

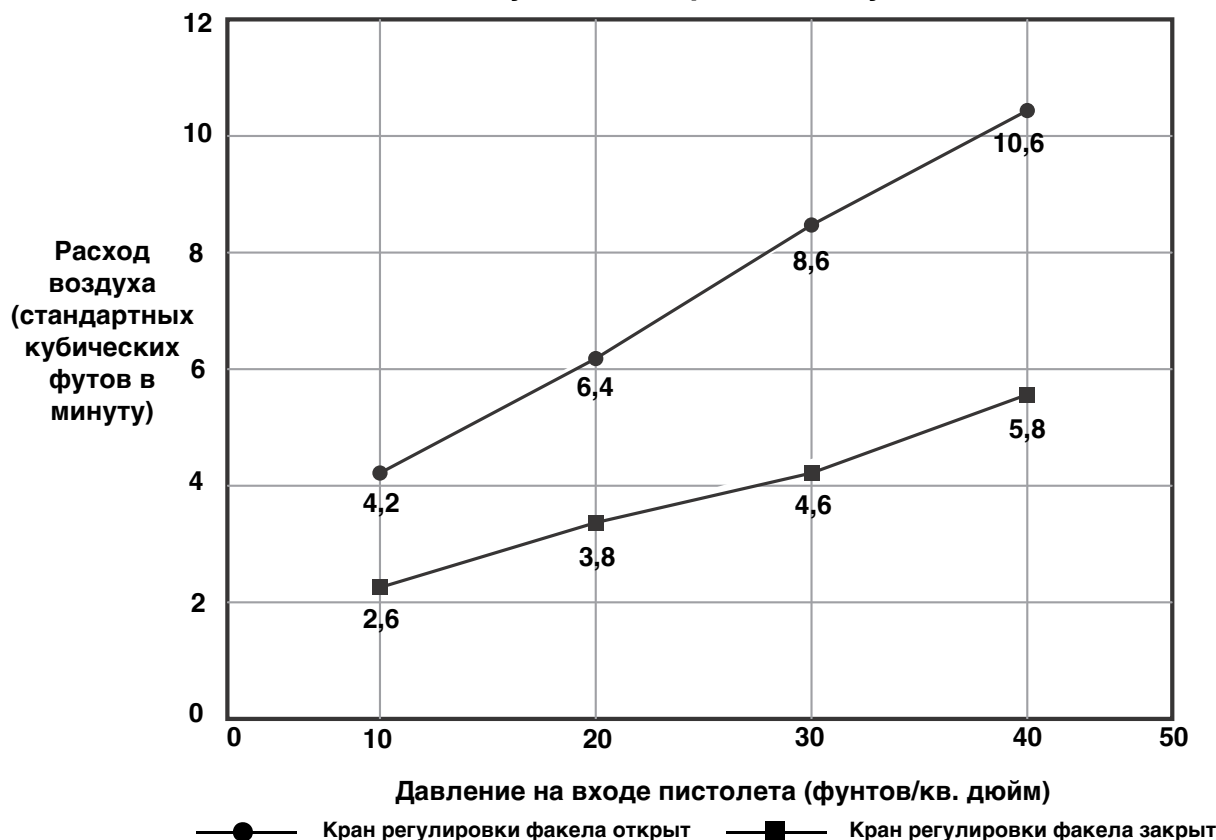

# Стандартная гарантия компании Graco

В момент продажи первоначальному покупателю компания Graco предоставляет гарантию в отношении материалов и выполненных работ, которая распространяется на описываемое в настоящем документе оборудование, произведенное ею и имеющее соответствующий товарный знак. За исключением каких-либо специальных, ограниченных гарантий или гарантий с увеличенным сроком, опубликованных Graco, компания в течение двенадцати месяцев с даты приобретения обязуется отремонтировать или заменить любую деталь оборудования, которая по ее определению является дефектной. Настоящая гарантия действует только при условии, что оборудование установлено, используется и обслуживается в соответствии с письменными рекомендациями компании Graco.

Ответственность компании Graco и настоящая гарантия не распространяются на случаи общего износа оборудования, а также на любые неисправности, повреждения или износ, вызванные неправильной установкой или использованием, абразивным истиранием или коррозией, недостаточным или неправильным обслуживанием, халатностью, авариями, внесением изменений в оборудование или применением деталей сторонних производителей. Компания Graco также не несет ответственность за неисправности, повреждения или износ, вызванные несовместимостью оборудования от фирмы Graco с устройствами, принадлежностями, оборудованием или материалами, которые не были поставлены фирмой Graco, либо неправильным проектированием, изготовлением, установкой, эксплуатацией или обслуживанием устройств, принадлежностей, оборудования или материалов, которые не были поставлены фирмой Graco.

Настоящая гарантия предоставляется на условиях предоплаченного возврата дефектного оборудования уполномоченному компанией Graco дистрибьютору для проверки заявленного дефекта. Если заявленный дефект подтверждается, то фирма GRACO выполнит ремонт или замену любых дефектных деталей бесплатно. Оборудование будет возвращено первоначальному покупателю с предварительной оплатой транспортировки. Если же проверка оборудования не выявит дефектов материалов или изготовления, ремонт будет произведен за разумную плату, которая может в себя включать стоимость деталей, работа и транспортировка.

**НАСТОЯЩАЯ ГАРАНТИЯ ЯВЛЯЕТСЯ ИСКЛЮЧИТЕЛЬНОЙ И ЗАМЕНЯЕТ ВСЕ ПРОЧИЕ ГАРАНТИИ, ЯВНО ВЫРАЖЕННЫЕ ИЛИ ПОДРАЗУМЕВАЕМЫЕ, ВКЛЮЧАЯ, В ТОМ ЧИСЛЕ, ГАРАНТИЮ ТОВАРНОГО СОСТОЯНИЯ ИЛИ ГАРАНТИЮ ПРИГОДНОСТИ К ОПРЕДЕЛЕННОЙ ЦЕЛИ.**

Настоящий документ является единственным, где определяются обязательства компании Graco и право покупателя на возмещение ущерба при нарушении условий гарантии. Покупатель выражает свое согласие с тем, что иные претензии (в том числе побочные или косвенные убытки в связи с упущенной выгодой, упущенными сделками, травмы персонала или ущерб собственности, а также любые иные побочные или косвенные убытки) предъявляться не будут. Все связанные с нарушением гарантии действия должны производиться в течение 2 (двух) лет с даты продажи.

**Компания Graco не предоставляет каких-либо гарантий и не признает каких-либо подразумеваемых гарантий товарного состояния и пригодности для определенной цели в отношении принадлежностей, оборудования, материалов или деталей, которые были проданы компанией Graco, но не были изготовлены ею.** На указанные изделия, проданные, но не изготовленные фирмой (электродвигатели, выключатели, шланги и т. д.), распространяются гарантии их изготовителей (при наличии таковых гарантий). Компания Graco обязуется оказывать покупателю разумную помощь в предъявлении всех претензий в связи с нарушением таких гарантий.

Компания Graco ни в коем случае не принимает на себя ответственность за косвенные, случайные убытки, убытки, определяемые особыми обстоятельствами либо последующий ущерб в связи с поставкой компанией Graco оборудования по настоящему контракту или комплектующих, использования каких-либо продуктов или других товаров, проданных по настоящему документу, будь то в связи с нарушением договора, нарушением гарантии, небрежности со стороны компании Graco либо в каком-либо ином случае.

## **FOR GRACO CANADA CUSTOMERS**

The Parties acknowledge that they have required that the present document, as well as all documents, notices and legal proceedings entered into, given or instituted pursuant hereto or relating directly or indirectly hereto, be drawn up in English. Les parties reconnaissent avoir convenu que la rédaction du présent document sera en Anglais, ainsi que tous documents, avis et procédures judiciaires excuts, donnés ou intents, la suite de ou en rapport, directement ou indirectement, avec les procédures concernées.

## Информация Graco

Чтобы ознакомиться с последними сведениями о продукции Graco, посетите веб-сайт [www.graco.com](http://www.graco.com).

**ЧТОБЫ РАЗМЕСТИТЬ ЗАКАЗ**, обратитесь к своему дистрибьютору фирмы Graco или позвоните по указанному ниже телефону, чтобы узнать координаты ближайшего дистрибьютора.

**Телефон: 612-623-6921 или позвоните по бесплатному телефону: 1-800-328-0211, Факс: 612-378-3505**

*Все текстовые и графические данные, содержащиеся в настоящем документе, отражают самую свежую информацию об изделии, имеющуюся на момент публикации.*

*Фирма Graco оставляет за собой право вносить изменения в любой момент без предварительного уведомления.*

*Перевод оригинальных инструкций. This manual contains Russian. MM 3A0149*

**Головной офис Graco: Миннеаполис**

**Международные представительства: Бельгия, Китай, Япония, Корея**

**GRACO INC. P.O. BOX 1441 MINNEAPOLIS, MN 55440-1441**

Авторское право 2009, Graco Inc. - зарегистрировано согласно международному стандарту EN ISO 9001  
[www.graco.com](http://www.graco.com)

Пересмотрено 03/2011